



13



MOBILIÁRIO



MESAS EXECUTIVE

SUPERFÍCIE DA MESA: melamínico sobre aglomerado de 25 mm de espessura com cantos de PVC de 1 mm. Acabamentos em faia, cinza e branco. Superfícies de cantos retos.

ESTRUTURA: com sistema de regulação independente (50 mm) fabricada em tubo de aço de 60 x 60 x 1,5 mm. Sistema de ancoragem em fundição de alumínio. Travessas tubulares de aço com novas medidas reduzidas de 40 x 30 mm para uma máxima comodidade.



ALUMÍNIO-FAIA



ALUMÍNIO-CINZA



ALUMÍNIO-BRANCO



CÓD.	CÓD.	CÓD.	REF.	MEDIDAS	MODELO
ALUMÍNIO	ALUMÍNIO	ALUMÍNIO		LARG. x PROF. x ALT.	
FAIA	CINZA	BRANCO			
73014	73015	162999	2000AD	120 x 60 x 72 cm	A
73017	73018	163000	2001AD	140 x 80 x 72 cm	B
73020	73021	163001	2002AD	160 x 80 x 72 cm	B
73023	73024	163002	2003AD	180 x 80 x 72 cm	B
73026	73027	163003	2005AD	200 x 100 x 72 cm	C
78577	78578	78580	2051AD	160 x 120 x 72 cm	E
78581	78582	78226	2052AD	180 x 120 x 72 cm	E
78227	78228	78230	2053AD	160 x 120 x 72 cm	F
78231	78232	78234	2054AD	180 x 120 x 72 cm	F

SOB PEDIDO
7 DIAS

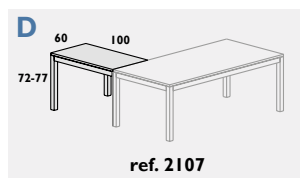
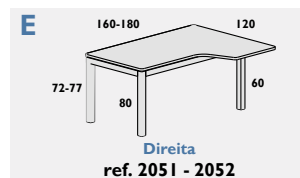
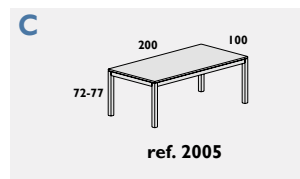
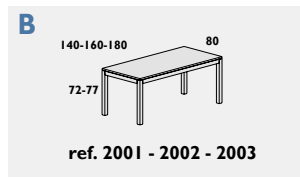
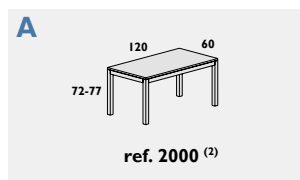
ALA PARA MESAS EXECUTIVE

Não compatível com as mesas das medidas: 120 x 60 cm.



CÓD.	REF.	COR	COR	MEDIDAS	MODELO
73060	2107AD	ALUMÍNIO	FAIA	100 x 60 x 72 cm	D
73061	2107AD	ALUMÍNIO	CINZA	100 x 60 x 72 cm	D
169580	2107AD	ALUMÍNIO	BRANCO	100 x 60 x 72 cm	D

SOB PEDIDO
7 DIAS

MESAS METAL

SUPERFÍCIE DA MESA: melamínico sobre aglomerado de 25 mm de espessura, com canto de PVC. Acabamentos em faia, cinza e branco. Superfícies com cantos retos.

ESTRUTURA: elaborada em placa de aço dobrada e estampada com acabamentos pintado em epoxy cinza. Com sistema de eletrificação interna. Sistema telescópico que permite uma regulação de altura de 100 mm.



ALUMÍNIO-FAIA



ALUMÍNIO-CINZA



ALUMÍNIO-BRANCO



ALUMÍNIO FAIA

CÓD.	CÓD.	CÓD.	REF.	MEDIDAS	MODELO
ALUMÍNIO	ALUMÍNIO	ALUMÍNIO		LARG. X PROF. X ALT.	
FAIA	CINZA	BRANCO			
73032	73036	73044	2000AC	120 x 60 x 72 cm	A
73033	73037	73045	2001AC	140 x 80 x 72 cm	B
73034	73038	73046	2002AC	160 x 80 x 72 cm	B
73035	73039	73047	2003AC	180 x 80 x 72 cm	B
78235	78236	78238	2051AC	160 x 120 x 72 cm	D
78239	78240	78242	2052AC	180 x 120 x 72 cm	D
78243	78244	78246	2053AC	160 x 120 x 72 cm	E
78247	78248	78250	2054AC	180 x 120 x 72 cm	E

SOB PEDIDO
7 DIAS

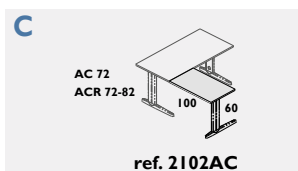
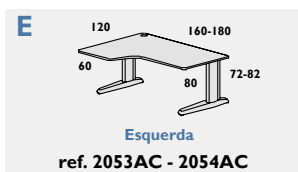
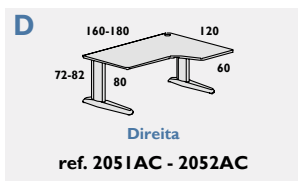
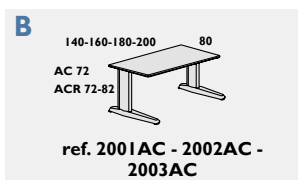
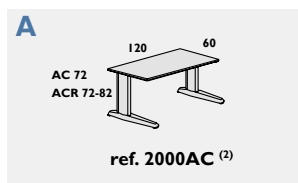

ALA PARA MESAS METAL

Não compatível com as mesas das medidas: 120 x 60 cm.



ALUMÍNIO BRANCO

CÓD.	REF.	COR	COR	MEDIDAS	MODELO
73048	2102AC	ALUMÍNIO	FAIA	100 x 60 x 72 cm	C
73049	2102AC	ALUMÍNIO	CINZA	100 x 60 x 72 cm	C
73051	2102AC	ALUMÍNIO	BRANCO	100 x 60 x 72 cm	C

SOB PEDIDO
7 DIAS

MESAS WORK

SUPERFÍCIE DA MESA: melamínico sobre aglomerado de 25 mm de espessura com cantos de PVC de 1 mm. Superfícies com cantos retos.

ESTRUTURA: melamínica com sistema de regulação independente (20 mm), melamínico sobre aglomerado de 25 mm de espessura com cantos de PVC de 1 mm de espessura. Estrutura com cantos redondos.



FAIA-FAIA



ALUMÍNIO-CINZA



ALUMÍNIO-BRANCO



BRANCO-BRANCO



CÓD.	CÓD.	CÓD.	CÓD.	REF.	MEDIDAS	MODELO
FAIA	ALUMÍNIO	ALUMÍNIO	BRANCO		LARG. X PROF. X ALT.	
FAIA	CINZA	BRANCO	BRANCO			
36408	163004	78204	63248	2000	120 x 60 x 72 cm	A
36409	163005	78205	63249	2001	140 x 80 x 72 cm	B
36410	155469	78206	63250	2002	160 x 80 x 72 cm	B
36411	163007	78207	63251	2003	180 x 80 x 72 cm	B
36412	163008	78208	63252	2004	200 x 80 x 72 cm	B
78210	78211	78213	63255	2051	160 x 120 x 72 cm	D
78214	78215	78217	63256	2052	180 x 120 x 72 cm	D
78218	78219	78221	63257	2053	160 x 120 x 72 cm	E
78222	78223	78225	63258	2054	180 x 120 x 72 cm	E

SOB PEDIDO
7 DIAS

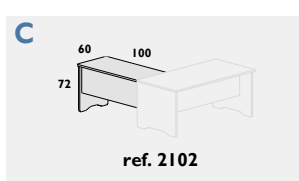
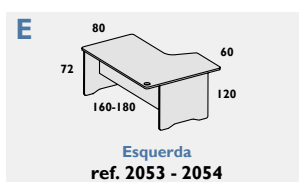
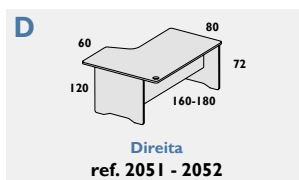
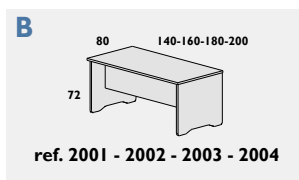
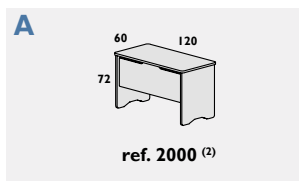

ALA PARA MESAS WORK

Não compatível com as mesas das medidas: 120 x 60 cm.



BRANCO-BRANCO

CÓD.	REF.	COR	COR	MEDIDAS	MODELO
36413	2102	ALUMÍNIO	FAIA	100 x 60 x 72 cm	C
169581	2102	ALUMÍNIO	CINZA	100 x 60 x 72 cm	C
78209	2102	ALUMÍNIO	BRANCO	100 x 60 x 72 cm	C
63253	2102	BRANCO	BRANCO	100 x 60 x 72 cm	C

SOB PEDIDO
7 DIAS

MEETING MESA

Mesa de reunião com estrutura de melamina ou aço de generosas dimensões ideal para se reunir com vários integrantes numa só mesa. Composta por pés em melamina de 25 mm de espessura com regulação independente de 2 cm, ou cilíndricos em formato coluna fabricados em chapa metálica pintada com epóxi, cor segundo o modelo. Tabuleiro de melamina de 25 mm de espessura, cor segundo o modelo, com canto de 1 mm de espessura da mesma cor. Disponível em cor faia, cinza ou branco, cor segundo o modelo.



CÓD.	CÓD.	CÓD.	CÓD.	CÓD.	CÓD.	CÓD.	REF	MEDIDAS	MODELO
FAIA	ALUMÍNIO	ALUMÍNIO	ALUMÍNIO	BRANCO	BRANCO	BRANCO		LARG. X PROF. X ALT.	
FAIA	FAIA	CINZA	BRANCO	FAIA	CINZA	BRANCO			
150704	150705	150706	150707	163009	163010	150708	3005	100 x 100 x 72 cm	A
-	44211	150710	150711	150713	150714	150715	3005AT		B
150716	150717	150718	150719	163011	163012	150720	3006	120 x 120 x 72 cm	C
-	44214	150722	150723	150725	150726	150727	3006AT		D
150728	150729	150730	150731	150732	150733	150734	3003	220 x 100 x 72 cm	E
-	44208	44209	150736	150737	150738	150739	3003AT		F

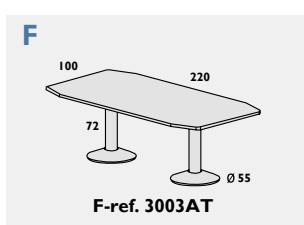
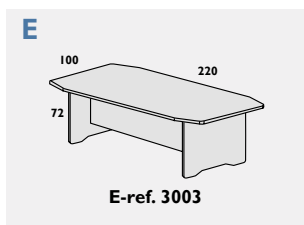
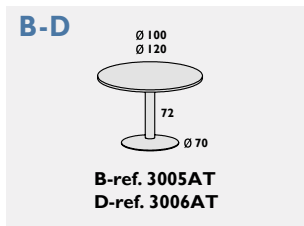
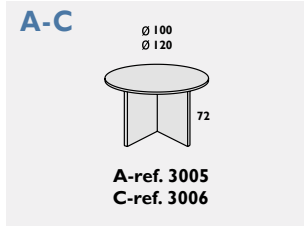

SOB PEDIDO
7 DIAS

MOBILIÁRIO

MESAS E CARROS MULTIFUNÇÕES

rocada

SOB PEDIDO
15 DIAS



NEW

CÓD.
169541 - 1

CARRO MULTIFUNCIONAL

Carrinho multifuncional em melamina de 19 mm e aço pintado. Adequado para armazenamento, restauração ou serviços audiovisuais. Os seus painéis laterais aumentam a privacidade desejada. Rodas de alto desempenho. Fácil de montar.. Medidas: 86 x 46 x 46 cm. Peso: 14 kg. **O carro.**

rocada

①



②



NEW

CÓD. MEDIDAS
① **169543** 47x 67,5 x 48,5 cm - 1
② **35008** 72 x 57,5 x 59 cm - 1

SOB PEDIDO
15 DIAS

MESA AUXILIAR

Mesa de apoio para fotocopiadora, fax ou aparelhos de grande formato. Fabricada em melamina de alta resistência. Inclui rodas para pesos e porta metálica. Cor cinzenta. **A mesa.**

rocada

SOB PEDIDO
15 DIAS



NEW

CÓD.
169544 - 1

MESA AUXILIAR EM TORRE PARA COMPUTADOR

Mesa móvel para computador com estrutura metálica. Todas as prateleiras podem ser deslocadas através de um sistema fixo de guias metálicas. A disposição dos batentes permite que as prateleiras sejam configuradas conforme necessário. Medidas: 68 x 126 x 49 cm. **A mesa.**

rocada

NEW



CÓD.
169625 - 1

MESA AUXILIAR PARA COMPUTADOR

Mesa móvel para computador com sistema de bloqueio nas rodas dianteiras. Estrutura metálica, com tabuleiro para teclado amovível por meio de guias e batentes metálicos. Montagem fácil. Medidas: 80 x 79 x 50 cm. **A mesa.**

MESA DE DESENHO

rocada

SOB PEDIDO
15 DIAS



NEW

CÓD.
169540 - 1

MESA DE DESENHO SEMI-PROFISSIONAL

Mesa de desenho semi-profissional. Estrutura metálica dobrável adequada para trabalhar com pranchas de desenho e tecnigrafias de tamanho médio. O tampo da mesa pode ser ajustado através de botões de pressão. Inclui nivelador. Fácil montagem. Dimensões do tampo da mesa: 75 x 90 cm. **A mesa.**

MESA MULTIMÉDIA

nobo



Rodas giratórias e duas com travão

CÓD.
43845 - 1

MESA PARA VIDEOPROJETOR

Corpo de aço prateado. Regulável em altura de 80 a 120 cm. Peso máximo suportado: 10 kg. Equipado com 4 rodas em estrela, 2 delas com travão. Medidas da plataforma: 38 x 43 cm. **A mesa.**



rocada



● ALUMÍNIO / FAIA

SOB PEDIDO
15 DIAS

● ALUMÍNIO / CINZA



○ ALUMÍNIO / BRANCO



● ALUMÍNIO / CARVALHO



CÓD.	COR	MEDIDAS		
165592	● ALUMÍNIO / FAIA	120 x 60 cm	-	1
165593	● ALUMÍNIO / CINZA		-	1
167811	○ ALUMÍNIO / BRANCO		-	1
167812	● ALUMÍNIO / CARVALHO	140 x 80 cm	-	1
165594	● ALUMÍNIO / FAIA		-	1
165595	● ALUMÍNIO / CINZA		-	1
167815	○ ALUMÍNIO / BRANCO	160 x 80 cm	-	1
167816	● ALUMÍNIO / CARVALHO		-	1
165596	● ALUMÍNIO / FAIA		-	1
165597	● ALUMÍNIO / CINZA	180 x 80 cm	-	1
167819	○ ALUMÍNIO / BRANCO		-	1
167820	● ALUMÍNIO / CARVALHO		-	1
165598	● ALUMÍNIO / FAIA	180 x 80 cm	-	1
165599	● ALUMÍNIO / CINZA		-	1
167823	○ ALUMÍNIO / BRANCO		-	1
167824	● ALUMÍNIO / CARVALHO	-	1	

MESA DOBRÁVEL

Mesa que permite rebater a superfície para facilitar um empilhamento mais cómodo e funcional, através de um sistema simples e fácil de utilizar para conseguir a utilização mais adequada em cada momento. Mobilidade e flexibilidade perfeitas que se combinam para conseguir uma adaptação total. Estrutura em chapa de aço dobrada e estampada com acabamento pintado a epoxy cor cinzenta. Sistema de rotação metálico com sistema de molas para fácil acionamento através de 2 pegas técnicas em polímero. Travessa em aço. Saia metálica com sistema de dobragem opcional (não incluído). Tampo em melamina de 25 mm de espessura e rebordo em PVC. **A mesa.**

rocada



CÓD.	MEDIDAS	PARA MESA		
165601	80 x 20 cm	120 cm	-	1
165602	100 x 20 cm	140 cm	-	1
165603	120 x 20 cm	160 cm	-	1
165604	140 x 20 cm	180 cm	-	1

SAIA PARA MESA DOBRÁVEL

Saia em chapa de aço dobrada e estampada com acabamento pintado a epoxy cor cinzenta. A saia dobra-se quando o tampo da mesa é colocado na posição vertical. **A saia.**

rocada



- Memória para 3 posições.
- Sistema anticollisão.
- Aviso programável para mudança de posição.

SOB PEDIDO
15 DIAS

CÓD.	COR	LARGURA		
159969	○ BRANCO	160 cm	-	1
159968	● CINZA		-	1
159967	● FAIA		-	1
159970	● CARVALHO	180 cm	-	1
159973	○ BRANCO		-	1
159972	● CINZA		-	1
159971	● FAIA	180 cm	-	1
159974	● CARVALHO		-	1

Min. 69 cm
Máx. 129 cm



MESA AJUSTÁVEL ELÉTRICA E-TABLE

Mesa com sistema de ajuste elétrico de altura para responder às necessidades de trabalho mais exigentes. Superfície da mesa melamínica de 25 mm de espessura com 2 mm de borda de PVC. Acabamentos de mesa disponíveis em faia, cinza, branco e carvalho. Estrutura feita de tubo e folha de aço epoxy RAL 9010, com uma coluna de três níveis ajustável em altura (mínimo 620 mm - máximo 1260 mm) por meio de um dispositivo de ajuste elétrico, para alcançar a altura desejada e trabalhar fácil e rapidamente. Inclui niveladores de ajuste de altura até 2 cm. **A mesa.**

MOBILIÁRIO

ÍCONES CADEIRAS



Rodas premium de nylon.
Revestimento de poliuretano para proteção do pavimento.
Deslizamento suave e silencioso.

Diâmetro de 60 mm Ø.
Adequadas para todas as superfícies.
Elevada resistência ao peso.



Peso máximo suportado.



Tecido antifogo.

GUIA PARA ESCOLHA CORRETA DA CADEIRA

TIPOS DE MECANISMO



GIRATÓRIO::
Assento giratório 360°.



MECANISMO SINCRONIZADO:
O encosto e o assento adaptam-se de forma sincronizada mas em ângulo distinto, aos movimentos da pessoa sentada.



MECANISMO NÃO SINCRONIZADO:
O encosto e o assento adaptam-se de forma independente aos movimentos da pessoa sentada.



CONTACTO PERMANENTE:
O encosto ajusta-se a diferentes posturas das costas.
Sistema de bloqueio no ângulo desejado.



BASCULANTE CENTRADO:
O assento e o encosto movem-se sempre à vez, mantendo ambos sempre no mesmo ângulo.

TIPOS DE AJUSTES



Encosto regulável em altura.



Assento regulável em altura.



Assento e encosto regulável em altura.

CADEIRAS DE ESCRITÓRIO CONFIDENTE



cód.
169595 - 1

CADEIRA DE ESCRITÓRIO CONFIDENTE

Cadeira de 4 pernas.
Encosto de madeira natural muito resistente.
Base: Estrutura metálica tubular reforçada.
Altura da cadeira: 81 cm.
Altura do assento: 48 cm.
Largura do assento: 57 cm.
Profundidade do assento: 41 cm.
Altura do encosto: 40 cm.
Horas de utilização: 5 horas.
Peso da cadeira / peso máximo suportado: 6 kg / 100 kg.
A cadeira.



cód.	COR		
159965	● AZUL	-	1
159963	● CINZA	-	1
159966	● PRETO	-	1
159964	● VERMELHO	-	1

CADEIRA DE ESCRITÓRIO CONFIDENTE

Cadeira empilhável.
Costas e assento: Polímero técnico.
Cores: azul, cinzento, preto e vermelho.
Base: Estrutura metálica tubular reforçada pintada em epóxi preto.
Altura da cadeira: 81 cm.
Altura do assento: 48 cm.
Largura do assento: 57 cm.
Profundidade do assento: 41 cm.
Altura do encosto: 40 cm.
Horas de utilização: 5 horas.
Peso da cadeira / peso máximo suportado: 5,2 kg / 100 kg.
A cadeira.



CADEIRAS DE ESCRITÓRIO CONFIDENTE

Q-CONNECT®

EN 1335 1-3

100 Kg

CÓD.	REF.	COR		
32030	KF10880	● AZUL	-	1
32031	KF10881	● PRETO	-	1
32006	KF10882	● VERMELHO	-	1

CADEIRA DE ESCRITÓRIO CONFIDENTE

Empilhável. Costas e assento: Forrados em malha altamente resistente. Base: Metálica e com quatro pernas com 4 tampões para evitar atrito.

Altura da cadeira: 91 cm.

Altura do assento: 42 cm.

Largura do assento: 46 cm.

Profundidade do assento: 44 cm.

Altura do encosto: 33 cm.

Horas de utilização: 4 / 5 horas.

Peso da cadeira / peso máximo suportado: 5,3 kg / 100 kg.

A cadeira.



QUALIDADE PREÇO

rocada

100 Kg

CÓD.	COR		
92835	● AZUL	-	1
169594	● BORDEAUX	-	1
169593	● CINZA	-	1
150420	● PRETO	-	1

CADEIRA DE ESCRITÓRIO CONFIDENTE

Cadeira empilhável.

Encosto e assento: espuma injetada. Forrado em tecido antifogo.

Cores: azul e preto.

Base: estrutura metálica na cor preta.

Altura da cadeira: 81 cm.

Altura do assento: 48 cm.

Largura do assento: 57 cm.

Profundidade do assento: 41 cm.

Altura do encosto: 40 cm.

Horas de utilização: 5 horas.

Peso da cadeira / peso máximo suportado: 5,2 kg / 100 kg.

A cadeira.



cód.
150421 - 1
Apoio de escrita direito. Din A4.

TOP



rocada

125 Kg

CÓD.	COR		
169582	● AZUL	-	1
169583	● PRETO	-	1

CADEIRA DE ESCRITÓRIO CONFIDENTE

Assento forrado com tecido antifogo sobre interior de espuma injetada.

Encosto em malha.

Estrutura metálica reforçada pintada em epoxy cor preta.

Braços standard.

Suporta rodas.

Altura da cadeira: 88,5 cm.

Altura do encosto: 43 cm.

Altura do assento: 45,5 cm.

Largura do assento: 47,5 cm.

Profundidade do assento: 43 cm.

Peso da cadeira / peso máximo suportado: 15,5 kg / 125 kg.

A cadeira.



NEW

MOBILIÁRIO

CADEIRAS DE ESCRITÓRIO CONFIDENTE

 **rocada**



CÓD.	COR		
169584	● AZUL	-	1
169585	● PRETO	-	1

CADEIRA DE ESCRITÓRIO CONFIDENTE

Assento forrado com tecido antifogo sobre interior de espuma injetada.
Encosto em malha.
Estrutura metálica reforçada pintada em epoxy cor preta.
Encosto ergonómico para uma melhor posição.
Braços standard.
Altura da cadeira: 83 cm.
Largura: 66 cm.
Profundidade: 53 cm.
Horas de utilização: 5 horas.
Peso da cadeira / peso máximo suportado: 9 kg / 125 kg. **A cadeira.**



NEW 

 **rocada**



CÓD.		
169592	-	1

CADEIRA DE ESCRITÓRIO CONFIDENTE

Cadeira confidente elegante e minimalista.
Assento e encosto: estofado em imitação de pele sobre interior de espuma injetada.
Base: tubular em metal cromado com elevada estabilidade.
Braços: metálicos cromados com a parte superior almofadada.
Altura da cadeira: 110 cm.
Altura do encosto: 65 cm.
Altura do assento: 45 cm.
Largura do assento: 46 cm.
Profundidade do assento: 50 cm.
Horas de utilização: 8 horas.
Peso da cadeira / peso suportado: 13 kg / 125 kg.
A cadeira.

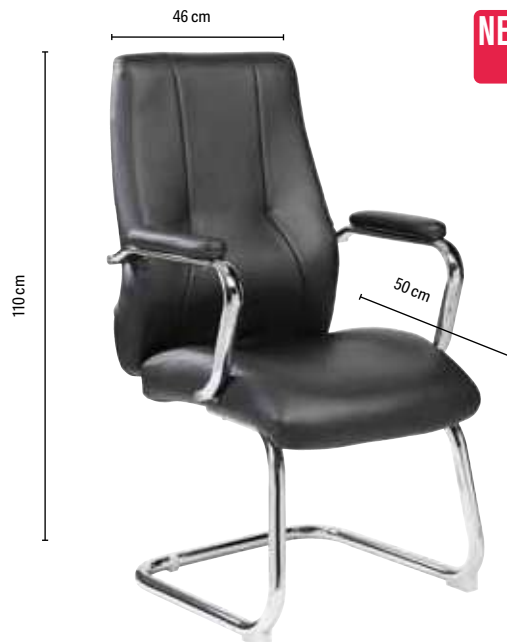

NEW 



CADEIRAS DE ESCRITÓRIO

Q-CONNECT®

EN 1335 1-3



CÓD.	REF.	COR		
156265	KF19011	● AZUL	-	1
156264	KF19010	● PRETO	-	1
156266	KF19012	● VERMELHO	-	1

CADEIRA DE ESTÚDIO COM ENCOSTO MÉDIO

Cadeira ergonómica e giratória 360°.

Encosto: malha de nylon que proporciona um maior conforto.

Assento: forrado em tecido de malha.

Pistão: cilindro de gás de 11,5 cm.

Base: plastificada.

Altura da cadeira: 90 + 10 cm.

Altura do encosto: 46 cm.

Altura do assento: 44-54 cm.

Largura do assento: 47 cm.

Profundidade do assento: 57 cm.

Braços: fixos fabricados em plástico.

Rodas: 5 rodas em nylon de 6 cm Ø.

Horas de utilização: 5 horas.

Peso da cadeira / peso máximo suportado: 8,75 kg / 120 kg.

A cadeira.



Q-CONNECT®

EN 1335 1-3



CÓD.	REF.	COR		
156268	KF19014	● AZUL	-	1
156267	KF19013	● PRETO	-	1

CADEIRA DE ESCRITÓRIO GIRATÓRIA COM ENCOSTO MÉDIO

Cadeira giratória com mecanismo regulável em altura.

Assento e encosto: forrado em malha.

Pistão: cilindro de gás para regulação de altura.

Base: nylon preto.

Altura da cadeira: 87 + 12 cm.

Altura do encosto: 46 cm.

Altura do assento: 44-56 cm.

Largura do assento: 46 cm.

Profundidade do assento: 59 cm.

Braços: polipropileno preto.

Rodas: 5 rodas em nylon de 6 cm Ø.

Horas de utilização: 5 horas.

Peso da cadeira / peso máximo suportado: 9 kg / 120 kg.

A cadeira.



Q-CONNECT®



CÓD.	REF.		
166701	KF10302	-	1

CADEIRA DE ESCRITÓRIO GIRATÓRIA COM ENCOSTO MÉDIO

Cadeira de escritório ergonómica giratória 360°.

Assento e encosto: revestidos de espuma e imitação de couro de cor preta.

Pistão: de gás para regulação de altura.

Base: metálica com acabamento cromado.

Altura da cadeira: 98 - 108 cm.

Altura do encosto: 53 cm.

Altura do assento: 44 - 53 cm.

Largura do assento: 46 cm.

Profundidade do assento: 50 cm.

Braços: polipropileno, ajustáveis 2D.

Rodas: nylon 6 cm Ø.

Horas de utilização: 8 horas.

Peso da cadeira / peso máximo suportado: 12 kg / 200 kg.

A cadeira.



MOBILIÁRIO

CADEIRAS DE ESCRITÓRIO

Q-CONNECT®



110 Kg

CÓD.	REF.	COR		
169144	KF04639	● AZUL	-	1
169143	KF04638	● CINZA	-	1
169142	KF04637	● PRETO	-	1

CADEIRA DE ESCRITÓRIO GIRATÓRIA COM ENCOSTO MÉDIO

Cadeira de escritório ergonômica giratória 360°. Assento e encosto: malha transpirável. Base: metálica com acabamento cromado. Pistão: de gás para regulação de altura. Altura da cadeira: 106 - 116 cm. Altura do encosto: 63 cm. Altura do assento: 48 - 58 cm. Largura do assento: 53 cm. Profundidade do assento: 53 cm. Braços dobráveis. Rodas: nylon. Horas de utilização: 8 horas. Peso da cadeira / peso máximo suportado: 13 kg / 110 kg. **A cadeira.**



NEW

Q-CONNECT®



110 Kg

PREMIUM

CÓD.	REF.	COR		
169146	KF04641	● AZUL	-	1
169148	KF04643	● CINZA	-	1
169145	KF04640	● PRETO	-	1
169147	KF04642	● VERMELHO	-	1

CADEIRA DE ESCRITÓRIO GIRATÓRIA COM ENCOSTO MÉDIO

Cadeira de escritório de desenho minimalista. Assento e encosto: espuma e malha transpirável. Base: metálica com acabamento cromado. Pistão: de gás para regulação de altura. Altura da cadeira: 92 - 102 cm. Altura do encosto: 49 cm. Altura do assento: 46 - 56 cm. Largura do assento: 48 cm. Profundidade do assento: 50 cm. Braços: fixos em polipropileno. Rodas: Premium de 50R. Horas de utilização: 8 horas. Peso da cadeira / peso máximo suportado: 8,5 kg / 90 kg. **A cadeira.**



NEW

Q-CONNECT®



110 Kg

PREMIUM

CÓD.	REF.	COR		
169150	KF04645	● AZUL	-	1
169149	KF04644	● PRETO	-	1

CADEIRA DE ESCRITÓRIO GIRATÓRIA COM ENCOSTO MÉDIO

Assento e encosto: malha transpirável. Base: metálica com acabamento cor preta. Pistão: de gás para regulação de altura. Altura da cadeira: 91 - 101 cm. Altura do encosto: 48,5 cm. Altura do assento: 46 - 56 cm. Largura do assento: 48 cm. Profundidade do assento: 48 cm. Sem apoios de braços. Rodas: Premium. Horas de utilização: 8 horas. Peso da cadeira / peso máximo suportado: 6,5 kg / 90 kg. **A cadeira.**



NEW

Q-CONNECT®



CÓD.	REF.	COR	ESTRUTURA	📦	📦
169141	KF04636	● CINZA	○ BRANCO	-	1
169140	KF04635	● PRETO	○ BRANCO	-	1
169139	KF04634	● PRETO	● PRETO	-	1

CADEIRA DE ESCRITÓRIO GIRATÓRIA COM ENCOSTO MÉDIO

Cadeira ergonômica de malha respirável. Apoio de cabeça ajustável. Reforço lombar. Assento e encosto: malha respirável. Base de nylon resistente. Pistão: de gás para regulação de altura. Altura da cadeira: 116 - 131 cm. Altura do encosto: 72,5 - 78 cm. Altura do assento: 45 - 55 cm. Largura do assento: 50 cm. Profundidade do assento: 48,5 cm. Braços ajustáveis. Rodas: premium. Horas de utilização: 8 horas. Peso da cadeira / peso máximo suportado: 10 kg / 100 kg. **A cadeira.**



NEW

rocada



CÓD.	COR	ESTRUTURA	📦	📦
① 169515	● AZUL	○ BRANCO	-	1
② 169514	● PRETO	○ BRANCO	-	1
③ 169517	● AZUL	● PRETO	-	1
④ 169516	● PRETO	● PRETO	-	1

SOB PEDIDO
15 DIAS

CADEIRA DE ESCRITÓRIO GIRATÓRIA COM ENCOSTO MÉDIO

Cadeira de escritório profissional de alta qualidade. Estofada em tecido antifogo sobre interior de espuma injetada. Assento regulável em altura e profundidade. Encosto regulável em altura. Base de polímero injetado. Mecanismo de inclinação sincronizado com bloqueio de deslocação em várias posições. Pistão de gás para regulação de altura. Altura da cadeira: 105-118 cm. Altura do encosto: 57 cm. Altura do assento: 46-58 cm. Largura do assento: 50 cm. Profundidade do assento: 50 cm. Braços reguláveis em altura 3D: 6 cm. Horas de utilização: 8 horas. Peso da cadeira / peso suportado: 20 kg / 125 kg. **A cadeira.**



NEW

Q-CONNECT®

EN 1335 1-3



CÓD.	REF.	COR	📦	📦
156270	KF19016	● AZUL	-	1
156271	KF19017	● CINZA	-	1
156269	KF19015	● PRETO	-	1

CADEIRA DE ESCRITÓRIO GIRATÓRIA COM ENCOSTO MÉDIO

Cadeira giratória regulável em altura. Assento e encosto: forrado em tecido. Pistão: cilindro de gás para regulação de altura. Base: plástico. Altura da cadeira: 89,5 + 11 cm. Altura do encosto: 44 cm. Altura do assento: 44,5 - 54 cm. Largura do assento: 46 cm. Profundidade do assento: 55 cm. Braços: plástico. Rodas: 5 rodas em nylon de 6 cm Ø. Horas de utilização: 5 horas. Peso da cadeira / peso máximo suportado: 10 kg / 130 kg. **A cadeira.**



QUALIDADE
PREÇO

MOBILIÁRIO

CADEIRAS DE ESCRITÓRIO

rocada



SOB PEDIDO
15 DIAS

CÓD.	COR	Quantidade
169508	AZUL	- 1
169509	PRETO	- 1

CADEIRA DE ESCRITÓRIO GIRATÓRIA COM ENCOSTO MÉDIO

Cadeira de escritório profissional ergonômica. Assento e encosto forrados em tecido antifogo sobre interior de espuma injetada. Base: de polímero injetado e robusto mecanismo sincronizado com sistema de equilíbrio auto-ajustável. Pistão: de gás para regulação de altura. Encosta com um sistema que se adapta permanentemente aos movimentos do utilizador. Incorpora suporte lombar ajustável. Braços: polipropileno reguláveis 3D. Altura da cadeira: 107,5 + 9 cm. Altura do encosto: 72 cm. Altura do assento: 47-56 cm. Largura do assento: 50,5 cm. Profundidade do assento: 44-49 cm. Rodas: nylon. 6,5 cm Ø. Horas de utilização: 8 horas. Peso da cadeira / peso máximo suportado: 16,7 kg / 125 kg.

A cadeira.



rocada



CÓD.	COR	ESTRUTURA	Quantidade
169586	AZUL	BRANCO	- 1
169587	PRETO	BRANCO	- 1
169589	AZUL	CINZA	- 1
169588	PRETO	CINZA	- 1
165571	AZUL	PRETO	- 1
165572	PRETO	PRETO	- 1

CADEIRA DE ESCRITÓRIO COM ENCOSTO MÉDIO

Cadeira giratória regulável em altura. Encosto regulável de malha preta e assento forrado em tecido antifogo. Pistão: cilindro de gás para regulação de altura. Base de nylon. Altura da cadeira: 91 + 9 cm. Altura do encosto: 50 cm. Altura do assento: 47 cm. Largura do assento: 46 cm. Profundidade do assento: 47 cm. Braços: reguláveis em altura 8 cm. Rodas: especiais para parquet 6 cm Ø. Horas de utilização: 8 horas. Peso da cadeira / peso máximo suportado: 14 kg / 125 kg.

A cadeira.



rocada



CÓD.	COR	Quantidade
165573	AZUL	- 1
165574	PRETO	- 1

CADEIRA DE ESCRITÓRIO GIRATÓRIA COM ENCOSTO MÉDIO

Cadeira giratória regulável em altura. Encosto regulável e assento forrado em tecido antifogo. Pistão: cilindro de gás para regulação de altura. Base: de nylon. Altura da cadeira: 99 + 112 cm. Altura do encosto: 49 cm. Altura do assento: 46-60 cm. Largura do assento: 46 cm. Profundidade do assento: 44 cm. Braços: reguláveis em altura 8 cm. Rodas: especiais para parquet 6 cm Ø. Horas de utilização: 8 horas. Peso da cadeira / peso máximo suportado: 14 kg / 125 kg.

A cadeira.



CADEIRAS DE ESCRITÓRIO

rocada



CÓD.	COR		
169510	● AZUL	-	1
169511	● PRETO	-	1

SOB PEDIDO
15 DIAS

CADEIRA DE ESCRITÓRIO COM ENCOSTO MÉDIO

Cadeira de escritório profissional ergonómica.
Assento forrado em tecido antifogo sobre interior de espuma injetada.
Encosto de malha transpirável com um sistema que se adapta permanentemente aos movimentos do utilizador.
Base: de polímero injetado e robusto mecanismo sincronizado com sistema de equilíbrio auto-ajustável.
Pistão: de gás para regulação de altura.
Incorpora suporte lombar ajustável.
Braços polipropileno reguláveis 3D.
Altura da cadeira: 107,5 + 9 cm.
Altura do encosto: 72 cm.
Altura do assento: 47-56 cm.
Largura do assento: 50,5 cm.
Profundidade do assento: 44-49 cm.
Rodas: nylon. 6,5 cm Ø.
Horas de utilização: 8 horas.
Peso da cadeira / peso máximo suportado: 16,7 kg / 125 kg.

A cadeira.



NEW

rocada



CÓD.	COR		
77126	● AZUL	-	1
77127	● BORDEAUX	-	1
169590	● CINZA	-	1
169591	● PRETO	-	1

CADEIRA DE ESCRITÓRIO GIRATÓRIA COM ENCOSTO MÉDIO

Cadeira giratória regulável em altura.
Assento e encosto: forrado em tecido antifogo.
Pistão: cilindro de gás para regulação de altura.
Base: polipropileno preto.
Altura da cadeira: 100 + 113 cm.
Altura do encosto: 49 cm. Altura do assento: 47-60 cm.
Largura do assento: 47 cm.
Profundidade do assento: 46 cm.
Braços: Plástico.
Rodas: 5 rodas em nylon de 5 cm de Ø.
Horas de utilização: 8 horas.
Peso da cadeira / peso máximo suportado: 11 kg / 125 kg.

A cadeira.



TOP

Q-CONNECT®



EN 1335 1-3

CÓD.	REF.	COR		
156273	KF19019	● CINZA	-	1
156272	KF19018	● PRETO	-	1
156274	KF19020	● VERMELHO	-	1

CADEIRA DE ESCRITÓRIO GIRATÓRIA COM ENCOSTO MÉDIO

Cadeira giratória regulável em altura.
Assento e encosto: forrado em malha.
Pistão: cilindro de gás para regulação de altura.
Base: cromada.
Altura da cadeira: 92 + 8 cm.
Altura do encosto: 49 cm.
Altura do assento: 46-54 cm.
Largura do assento: 48 cm.
Profundidade do assento: 58 cm.
Braços: polipropileno.
Rodas: 5 rodas em nylon de 6 cm Ø.
Horas de utilização: 5 horas.
Peso da cadeira / peso máximo suportado: 11,30 kg / 130 kg.

A cadeira.



CADEIRAS DE ESCRITÓRIO

Q-CONNECT®

EN 1335 1-3



CÓD.	REF.		
75501	KF16526	-	1

CADEIRA DE ESCRITÓRIO GIRATÓRIA COM ENCOSTO ALTO

Cadeira giratória 360° regulável em altura.
Assento e encosto: forrado em malha.
Pistão: cilindro de gás para regulação de altura.
Base: plástico muito resistente.
Altura da cadeira: 94 + 10 cm.
Altura do encosto: 55 cm.
Altura do assento: 38-48 cm.
Largura do assento: 48 cm.
Profundidade do assento: 51 cm.
Braços: polipropileno.
Rodas: 5 rodas em nylon de 5 cm Ø.
Horas de utilização: 5 horas.
Peso da cadeira / peso máximo suportado: 18 kg / 100 kg.

A cadeira.



Q-CONNECT®

EN 1335 1-3



CÓD.	REF.	COR		
156276	KF19022	● AZUL	-	1
156275	KF19021	● PRETO	-	1
156277	KF19023	● VERMELHO	-	1

CADEIRA DE ESCRITÓRIO GIRATÓRIA COM ENCOSTO ALTO

Cadeira giratória 360° regulável em altura. Desenho de grande conforto.
Assento e encosto: assento forrado em tecido e encosto em malha.
Pistão: cilindro de gás para regulação de altura.
Base: plástico muito resistente.
Altura da cadeira: 91 + 7,5 cm.
Altura do encosto: 48,5 cm.
Altura do assento: 42,5-50 cm.
Largura do assento: 61 cm.
Profundidade do assento: 55 cm.
Braços: polipropileno. Retrátéis.
Rodas: 5 rodas em nylon de 6 cm Ø.
Horas de utilização: 8 horas.
Peso da cadeira / peso máximo suportado: 9,3 kg / 130 kg.

A cadeira.



rocada



CÓD.		
169512	-	1

CADEIRA DE ESCRITÓRIO GIRATÓRIA COM ENCOSTO ALTO

Cadeira de escritório premium desenhada para utilização 24/7.
Apoio de cabeça ajustável para um melhor suporte do pescoço.
Encosto de malha resistente. Assento forrado em tecido antifogo sobre interior de espuma injetada com mecanismo sincronizado e sistema de regulação da profundidade. Incorpora suporte lombar ajustável.
Base: de alumínio injetado.
Pistão: de gás para regulação de altura.
Braços: 4D com capa exterior macia.
Altura da cadeira: 124,5 cm.
Altura do encosto: 68 cm.
Altura do assento: 47-57 cm.
Largura do assento: 51 cm.
Profundidade do assento: 51 cm.
Rodas: nylon silenciosas de 5 cm Ø com revestimento exterior de poliuretano.
Horas de utilização: 8 horas.
Peso da cadeira / peso máximo suportado: 16,7 kg / 125 kg.

A cadeira.



CADEIRAS DE ESCRITÓRIO

rocada



CÓD.	COR	ESTRUTURA		
150418	● AZUL	● PRETO	-	1
159962	● PRETO	○ BRANCO	-	1
167805	● PRETO	● PRETO	-	1

SOB PEDIDO
15 DIAS



CADEIRA DE ESCRITÓRIO GIRATÓRIA COM ENCOSTO ALTO

Cadeira giratória regulável em altura. Mecanismo sincronizado de inclinação. Fácil montagem.

Assento e encosto: assento forrado em tecido antifogo sobre espuma injetada. Encosto com apoio lombar em malha preta transpirável.

Pistão: cilindro de gás para regulação de altura.

Base: polímero técnico de grande resistência e estabilidade.

Altura da cadeira: 116 + 9 cm.

Altura do encosto: 58 cm.

Altura do assento: 45-54 cm.

Largura do assento: 45 cm.

Profundidade do assento: 47 cm.

Braços: polipropileno.

Rodas: 5 rodas em nylon de 5 cm Ø.

Horas de utilização: 8 horas.

Peso da cadeira / peso máximo suportado: 17,5 kg / 125 kg.

A cadeira.

rocada



SOB PEDIDO
15 DIAS

CÓD.	COR		
169506	● AZUL	-	1
169507	● PRETO	-	1



CADEIRA DE ESCRITÓRIO GIRATÓRIA COM ENCOSTO ALTO

Cadeira de escritório profissional.

Assento e encosto forrados em tecido antifogo sobre interior de espuma injetada.

Pistão: de gás para regulação de altura.

Base: de alumínio com mecanismo sincronizado.

Altura da cadeira: 99 cm.

Altura do encosto: 60 cm.

Altura do assento: 43-53 cm.

Largura do assento: 48 cm.

Profundidade do assento: 48 cm.

Rodas de 6,5 cm de Ø.

Horas de utilização: 8 horas.

Peso da cadeira / peso máximo suportado: 21 kg / 125 kg.

A cadeira.

rocada



EN 1335 1-3

CÓD.		
63244	-	1

CADEIRA DE ESCRITÓRIO GIRATÓRIA COM ENCOSTO ALTO

Cadeira giratória regulável em altura. Fácil montagem.

Assento e encosto: assento forrado em tecido antifogo sobre espuma injetada. Suporte lombar e encosto regulável em altura.

Pistão: cilindro gás para regulação de altura.

Base: alumínio.

Altura da cadeira: 97 + 12 cm.

Altura do encosto: 58-64 cm.

Altura do assento: 47-57 cm.

Largura do assento: 60 cm.

Profundidade do assento: 62 cm.

Braços: polipropileno.

Rodas: 5 rodas em nylon de 6 cm Ø.

Horas de utilização: 8 horas.

Peso da cadeira / peso máximo suportado: 13,90 kg / 125 kg.

A cadeira.



Q-CONNECT®

EN 1335 1-3



CÓD.	REF.		
156279	KF19025	-	1

CADEIRA DE DIREÇÃO COM ENCOSTO ALTO

Cadeira ergonómica giratória 360°. Assento e encosto: forrado em imitação de pele na cor preta. Pistão: cilindro de gás para regulação de altura. Base: Cromada de alta resistência. Altura da cadeira: 111 + 10 cm. Altura do encosto: 65 cm. Altura do assento: 50-60 cm. Largura do assento: 50,5 cm. Profundidade do assento: 46 cm. Braços: retráteis e reguláveis em várias posições. Rodas: 5 rodas em nylon de 6 cm Ø. Horas de utilização: 8 horas. Peso da cadeira / peso máximo suportado: 12,6 kg / 130 kg.

A cadeira.



QUALIDADE PREÇO

Q-CONNECT®

EN 1335 1-3



CÓD.	REF.		
47202	KF10893	-	1

CADEIRA DE DIREÇÃO COM ENCOSTO MÉDIO

Cadeira ergonómica giratória 360°. Mecanismo asincronizado. Assento e encosto: forrado em polipele. Cor preta. Pistão: cilindro de gás para regulação de altura. Base: nylon. Altura da cadeira: 98 + 8,5 cm. Altura do encosto: 80 cm. Altura do assento: 46-54,5 cm. Largura do assento: 55 cm. Profundidade do assento: 55 cm. Braços: fixos em plástico. Rodas: 5 rodas em nylon de 5 cm Ø. Horas de utilização: 6 horas. Peso da cadeira / peso máximo suportado: 18,20 kg / 100 kg.

A cadeira.



Q-CONNECT®

EN 1335 1-3



CÓD.	REF.		
47201	KF10894	-	1

CADEIRA DE DIREÇÃO COM ENCOSTO ALTO

Cadeira ergonómica giratória 360°. Mecanismo não sincronizado. Assento e encosto: forrado em polipele. Cor preta. Pistão: cilindro de gás para regulação de altura. Base: metálica. Altura da cadeira: 115 + 8,5 cm. Altura do encosto: 80 cm. Altura do assento: 46-54,5 cm. Largura do assento: 50 cm. Profundidade do assento: 55 cm. Braços: fixos em plástico. Rodas: 5 rodas em nylon de 5 cm Ø. Horas de utilização: 6 horas. Peso da cadeira / peso máximo suportado: 15,3 kg / 150 kg.

A cadeira.



CADEIRAS DE DIREÇÃO

Q-CONNECT®



EN 1335 1-3

CÓD.	REF.		
75505	KF16530	-	1

CADEIRA DE DIREÇÃO COM ENCOSTO ALTO

Cadeira ergonómica giratória 360°. Mecanismo sincronizado. Assento e encosto: forrado em polípele. Cor preta. Pistão: cilindro de gás para regulação de altura. Base: PVC cromado. Altura da cadeira: 115 + 8,5 cm. Altura do encosto: 67 cm. Altura do assento: 45-53 cm. Largura do assento: 50 cm. Profundidade do assento: 49 cm. Braços: cobertura suave. Rodas: 5 rodas em nylon de 5 cm Ø. Horas de utilização: 6 horas. Peso da cadeira / peso máximo suportado: 32,5 kg / 150 kg.

A cadeira.



Q-CONNECT®



CÓD.	REF.		
166700	KF10301	-	1

CADEIRA DE DIREÇÃO COM ENCOSTO ALTO

Cadeira ergonómica giratória 360°. Assento e encosto revestidos de malha e tecido de cor preta. Altura ajustável. Com apoio lombar e apoio de cabeça ajustável em altura. Pistão: de gás para regulação de altura. Base: cromada. Altura da cadeira: 118 + 10 cm. Altura do encosto: 60 cm. Altura do assento: 45 - 55 cm. Largura do assento: 62 cm. Profundidade do assento: 63 cm. Braços: de polipropileno ajustáveis em altura. Rodas: de nylon de 6 cm Ø. Horas de utilização: 8 horas. Peso da cadeira / peso máximo suportado: 12,40 kg / 200 kg.

A cadeira.



Q-CONNECT®



CÓD.	REF.	COR		
169132	KF04627	CREME	-	1
169134	KF04629	CINZA	-	1
169133	KF04628	PRETO	-	1

CADEIRA DE DIREÇÃO COM ENCOSTO ALTO

Cadeira com design fino e sofisticado. Assento e encosto: forrados em imitação de pele. Base: metálica com acabamento cromado. 350 mm. Pistão: de gás para regulação de altura. Altura da cadeira: 113 - 121 cm. Altura do encosto: 69 cm. Altura do assento: 47 - 55 cm. Largura do assento: 63 cm. Profundidade do assento: 70 cm. Braços: cromados com acolchoado. Fixos. Rodas: premium. Horas de utilização: 8 horas. Peso da cadeira / peso máximo suportado: 16 kg / 110 kg.

A cadeira.



MOBILIÁRIO

CADEIRAS DE DIREÇÃO

Q-CONNECT®



CÓD.	REF.	COR		
169127	KF04622	○ BRANCO	-	1
169126	KF04621	● CASTANHO	-	1
169125	KF04620	● PRETO	-	1

CADEIRA DE DIREÇÃO COM ENCOSTO ALTO

Cadeira de design elegante.
 Assento e encosto: forrados em imitação de pele.
 Base: metálica com acabamento cromado.
 Pistão: de gás para regulação de altura.
 Altura da cadeira: 116 - 124 cm.
 Altura do encosto: 71 cm.
 Altura do assento: 46 - 54 cm.
 Largura do assento: 63 cm.
 Profundidade do assento: 70 cm.
 Braços: metal cromado acolchoado.
 Rodas: premium.
 Horas de utilização: 8 horas.
 Peso da cadeira / peso máximo suportado: 16 kg / 110 kg.

A cadeira.



Q-CONNECT®



CÓD.	REF.	COR		
169129	KF04624	○ BRANCO	-	1
169128	KF04623	● PRETO	-	1

CADEIRA DE DIREÇÃO COM ENCOSTO ALTO

Cadeira de design elegante.
 Assento e encosto: forrados em imitação de pele.
 Base: metálica com acabamento cromado.
 Pistão: de gás para regulação de altura.
 Altura da cadeira: 115 - 125 cm.
 Altura do encosto: 71 cm.
 Altura do assento: 48 - 58 cm.
 Largura do assento: 61 cm.
 Profundidade do assento: 70 cm.
 Braços: cromados forrados em imitação de pele.
 Rodas: premium.
 Horas de utilização: 8 horas.
 Peso da cadeira / peso máximo suportado: 16 kg / 110 kg.

A cadeira.



Q-CONNECT®



CÓD.	REF.			
169138	KF04633	-	-	1

CADEIRA DE DIREÇÃO COM ENCOSTO ALTO

Cadeira ultraconfort com extra acolchoado.
 Assento e encosto: forrados em imitação de pele.
 Base: metálica pintada a preto.
 Pistão: de gás para regulação de altura.
 Altura da cadeira: 126 cm.
 Altura do encosto: 72 cm.
 Altura do assento: 49 - 59 cm.
 Largura do assento: 65 cm.
 Profundidade do assento: 73 cm.
 Braços: cromados com revestimento de nylon.
 Rodas: premium.
 Horas de utilização: 8 horas.
 Peso da cadeira / peso máximo suportado: 16 kg / 110 kg.

A cadeira.



Q-CONNECT®

EN 12520



APOIO DE CABEÇA AJUSTÁVEL

APOIO DE BRAÇOS AJUSTÁVEL EM ALTURA



CÓD. REF.

156278 KF19024 - 1

CADEIRA ERGONÓMICA COM ENCOSTO ALTO

Cadeira ergonómica giratória 360°.
Assento e encosto: forrado em imitação de pele preta.
Pistão: cilindro de gás de 7 cm.
Base: metálica resistente.
Altura da cadeira: 114 + 7,5 cm.
Altura do encosto: 68 cm.
Altura do assento: 46-53,5 cm.
Largura do assento: 61 cm.
Profundidade do assento: 62 cm.
Braços: metálicos cromados.
Rodas: 5 rodas em nylon de 6 cm Ø.
Horas de utilização: 8 horas.
Peso da cadeira / peso máximo suportado: 17 kg / 130 kg.
A cadeira.

rocada



SOB PEDIDO 15 DIAS

TOP



CÓD.

57041 - 1

CADEIRA DE DIREÇÃO COM ENCOSTO ALTO

Cadeira ergonómica giratória 360°.
Assento e encosto: forrado em imitação de pele preta.
Pistão: cilindro de gás.
Base: metálica resistente.
Altura da cadeira: 120 + 5 cm.
Altura do encosto: 69 cm.
Altura do assento: 51-56 cm.
Largura do assento: 48 cm.
Profundidade do assento: 48 cm.
Braços: metálicos cromados.
Rodas: 5 rodas em nylon de 6 cm Ø.
Horas de utilização: 8 horas.
Peso da cadeira / peso máximo suportado: 17 kg / 125 kg.
A cadeira.

rocada



TOP



CÓD.

52244 - 1

CADEIRA DE DIREÇÃO COM ENCOSTO ALTO

Cadeira ergonómica giratória 360°.
Assento e encosto: forrado em imitação de pele preta.
Pistão: cilindro de gás de fácil ativação.
Base: metálica cromada.
Altura da cadeira: 100 + 9,4 cm.
Altura do encosto: 55 cm.
Altura do assento: 49-56 cm.
Largura do assento: 50 cm.
Profundidade do assento: 51 cm.
Braços: alumínio com cobertura a imitar pele.
Rodas: 5 rodas em nylon de 5 cm Ø.
Horas de utilização: 8 horas.
Peso da cadeira / peso máximo suportado: 17 kg / 125 kg.
A cadeira.

Q-CONNECT®

110 Kg

CÓD.	REF.	COR		
169130	KF04625	○ BRANCO	-	1
169131	KF04626	● PRETO	-	1

CADEIRAS DE ESCRITÓRIO

Cadeira de escritório elegante.
Assento e encosto: forrado em imitação de pele.
Base: metálica com acabamento cromado.
Altura da cadeira: 105 cm.
Altura do encosto: 56 cm.
Altura do assento: 48 cm.
Largura do assento: 61 cm.
Profundidade do assento: 68 cm.
Braços: metal cromado com acolchoado. Fixos.
Rodas: Não tem rodas. Patim metálico cromado.
Horas de utilização: 8 horas.
Peso da cadeira / peso máximo suportado: 12 kg / 110 kg.
A cadeira.



NEW

Q-CONNECT®

110 Kg

CÓD.	REF.	COR		
169135	KF04630	● CREME	-	1
169137	KF04632	● CINZA	-	1
169136	KF04631	● PRETO	-	1

CADEIRAS DE ESCRITÓRIO

Cadeira de escritório com design fino e sofisticado.
Assento e encosto: forrado em imitação de pele.
Base: metálica com acabamento cromado.
Altura da cadeira: 105 cm.
Altura do encosto: 62 cm.
Altura do assento: 47 cm.
Largura do assento: 63 cm.
Profundidade do assento: 65 cm.
Braços: acolchoados com base metálica cromada.
Patim: metálico cromado.
Horas de utilização: 8 horas.
Peso da cadeira / peso máximo suportado: 13,6 kg / 110 kg.
A cadeira.



NEW

Q-CONNECT®

110 Kg

CÓD.	REF.	COR		
169151	KF04646	● CINZA	-	1
169152	KF04647	● PRETO	-	1

CADEIRAS DE ESCRITÓRIO

Cadeira de escritório.
Assento e encosto: forrado em tecido.
Base: metálica com acabamento cromado.
Pistão: a gás para regulação de altura.
Altura da cadeira: 86-96 cm.
Altura do encosto: 42 cm.
Altura do assento: 43-53 cm.
Largura do assento: 59 cm.
Profundidade do assento: 62 cm.
Braços: estrutura metálica com revestimento em tecido.
Rodas: premium.
Horas de utilização: 8 horas.
Peso da cadeira / peso máximo suportado: 8 kg / 110 kg.
A cadeira.



NEW



EQUILÍBRIO CONSCIENTE E SUSTENTÁVEL NO ESCRITÓRIO.

Gama de produtos comprometidos
com o meio ambiente.

Q-CONSCIOUS

MOBILIÁRIO

CADEIRAS DE ESCRITÓRIO

Q-CONNECT®



90 Kg

CÓD.	REF.	COR		
169154	KF04649	AZUL	-	1
169153	KF04648	ROSA	-	1

CADEIRAS DE ESCRITÓRIO

Cadeira infantil.

Assento e encosto: tecido.

Base: de nylon resistente. 300 mm.

Pistão: a gás para regulação de altura.

Altura da cadeira: 69,5 - 79,5 cm.

Altura do encosto: 33,5 cm.

Altura do assento: 39,5 - 49,5 cm.

Largura do assento: 39 cm.

Profundidade do assento: 35 cm.

Rodas: nylon. 50 mm Ø.

Horas de utilização: 8 horas.

Peso da cadeira / peso máximo suportado: 5,5 kg / 90 kg.

A cadeira.



CADEIRAS GAMING

rocada



125 Kg

CÓD.	COR		
169599	AZUL	-	1
169598	VERMELHO	-	1

CADEIRA GAMING

Cadeira de design desportivo.

Assento e encosto forrados em imitação de pele.

Base de polímero técnico (nylon).

Pistão de gás para regulação de altura.

Braços fixos.

Altura da cadeira: 88-99,5 cm.

Altura do encosto: 54 cm.

Altura do assento: 40-50 cm.

Largura do assento: 44 cm.

Profundidade do assento: 43 cm.

Rodas: nylon 5 cm Ø.

Horas de utilização: 5 horas.

Peso da cadeira / peso suportado: 11,2 kg / 125 kg.

A cadeira.



rocada



125 Kg

CÓD.	COR		
169601	AZUL	-	1
169600	VERMELHO	-	1

CADEIRA GAMING

Cadeira de design desportivo.

Apoio de cabeça integrado.

Assento e encosto forrados em imitação de pele.

Base: de polímero técnico (nylon).

Pistão: de gás para regulação de altura.

Braços: fixos.

Altura da cadeira: 106 - 116 cm.

Altura do encosto: 70 cm.

Altura do assento: 46-56 cm.

Largura do assento: 49 cm.

Profundidade do assento: 48 cm.

Rodas: nylon 5 cm Ø.

Horas de utilização: 8 horas.

Peso da cadeira / peso suportado: 17,5 kg / 125 kg.

A cadeira.



CADEIRAS GAMING

rocada



150 Kg

SOB PEDIDO
15 DIAS

CÓD.	COR		
169519	AZUL	-	1
169518	VERMELHO	-	1

CADEIRA GAMING

Cadeira de design desportivo, conforto e versatilidade.
Mecanismo de inclinação de alto desempenho para utilização diária.
Encosto e assento: em espuma injetada forrada em imitação de pele.
Almofadas lombar e cervical reguláveis.
Encosto: reclinável 155°.
Apoio de cabeça: integrado.
Altura da cadeira: 128-138 cm.
Altura do encosto: 85 cm.
Altura do assento: 46-56 cm.
Largura do assento: 53 cm.
Profundidade do assento: 53 cm.
Braços: reguláveis em altura: 8 cm.
Rodas: nylon 6 cm Ø.
Horas de utilização: 12 horas.
Peso da cadeira / peso máximo suportado: 17,5 kg / 150 kg.

A cadeira.



TAMBORETES

rocada



125 Kg



CÓD.		
37956	-	1

TAMBORETE COM ENCOSTO

Ergonómico e giratório 360°. Regulável em altura.
Assento e encosto: forrado em tecido antifogo na cor preta. Encosto regulável em altura.
Pistão: cilindro de gás.
Base: metálica com cinco pés.
Altura do tamborete: 92,5 + 13 cm.
Altura do encosto: 33 cm.
Altura do assento: 59,5-72,5 cm.
Largura do assento: 40 cm.
Profundidade do assento: 44 cm.
Rodas: 5 rodas em nylon de 5 cm Ø.
Horas de utilização: 8 horas.
Peso do tamborete / peso máximo suportado: 10 kg / 125 kg.

O tamborete.



rocada



125 Kg

CÓD.		
71899	-	1

TAMBORETE INDUSTRIAL

Uso industrial de alta resistência.
Assento e encosto: em polímero técnico na cor preta.
Pistão: cilindro de gás.
Base: polímero técnico com aro para apoio de pés regulável em altura.
Altura do tamborete: 93 + 25 cm.
Altura do encosto: 33 cm.
Altura do assento: 56-81 cm.
Largura do assento: 42 cm.
Profundidade do assento: 47 cm.
Horas de utilização: 8 horas.
Peso do tamborete / peso máximo suportado: 11,90 kg / 125 kg.

O tamborete.



rocada

NEW



SOB PEDIDO
15 DIAS



CÓD.
156856 - 1

SOFÁ SOFT DUPLO COM MESA

Sofá duplo para repouso e espera. Forrado em cor preto/cinza com interior em espuma injetada de alta densidade, combinado com uma mesa de trabalho em melamina de cor carvalho. Os seus painéis laterais são em material acústico, proporcionando privacidade e reduzindo o ruído exterior. Incorpora uma ficha para carregamento de aparelhos. Instalação sem ferramentas. Medidas: 200 x 129 x 68 cm. **O sofá.**

APOIOS DE PÉS

Q-CONNECT®



QUALIDADE
PREÇO

Q-CONNECT®



CÓD. REF.
19973 KF04525 - 1

APOIO DE PÉS PLÁSTICO AJUSTÁVEL

Apoio de pés ergonómico, regulável em altura e inclinação. Ideal para reduzir a tensão na zona da coluna, pernas e pescoço. Base antideslizante. Altura: 115-185 mm. Medidas: 310 x 90 x 450 mm.

O apoio de pés.

CÓD. REF.
155032 KF17950 - 1

APOIO DE PÉS AJUSTÁVEL

Apoio de pés ergonómico, regulável em altura e inclinação. Favorece uma postura correta do corpo reduzindo a tensão nas costas e fadiga. De aço para maior estabilidade. Ajustável em altura. 3 alturas.

Medidas: 413 x 103 x 326 mm. **O apoio de pés.**

Q-CONNECT®



CÓD. REF.
36149 KF17984 - 1

APOIO DE PÉS POLIESTIRENO AJUSTÁVEL

Complemento ajustável para conforto pessoal. Design ergonómico para conforto e suporte. Ângulo ajustável. Ajuda a aliviar as dores na zona lombar. Construção firme e sólida. Fabricado em poliestireno de alto impacto. Medidas: 450 x 115 x 340 mm.

O apoio de pés.

Fellowes



CÓD.
156471 - 1

APOIO DE PÉS PROFISSIONAL METÁLICO

Apoio de pés metálico ergonómico de altura ajustável. Ajustável a 3 alturas: 105, 120 e 135 mm. Base antideslizante. Medidas: 560 x 105/135 x 340 mm.

O apoio de pés.

Fellowes



ANTIMICROBIANO

CÓD.
38263 - 1

APOIO DE PÉS AJUSTÁVEL MICROBAN

Evita as dores nas costas e a falta de comodidade das pernas, garantindo uma postura correta ao estar sentado. Fabricado em Microban que proporciona proteção contra os micróbios, impedindo o crescimento incontrolado de odores provocados por bactérias. Ajustável mediante uma simples pressão dos pés. Pode-se balançar de trás para a frente para estimular a circulação nos pés. Certificado segundo a norma ISO 9241. Medidas: 440 x 115 x 340 mm.

O apoio de pés.

Fellowes



CÓD.
156470 - 1

APOIO DE PÉS ULTIMATE AJUSTÁVEL

Apoio de pés ergonômico de altura ajustável com efeito massagem. Eleva os pés e as pernas para aliviar a pressão da zona lombar. Certificação FIRA. Cor preta. Ajustável a 3 alturas: 100, 135 e 165 mm. Base antideslizante. Medidas: 455 x 100/165 x 338 mm. **O apoio de pés.**

Kensington



CÓD.
43848 - 1

APOIO DE PÉS PLÁSTICO SOLEMATE PLUS

Design ergonômico. Simples mecanismo de inclinação. Plataforma com relevos para melhorar a fixação dos pés. Controle de bloqueio da inclinação. 6 posições de ajuste em altura. Medidas: 450 x 350 x 95 mm. **O apoio de pés.**

Q-CONNECT®



CÓD. REF.
78168 KF17981 - 1

APOIO DE PÉS AJUSTÁVEL COM EFEITO MASSAGEM

Apoio de pés ajustável em altura. Base antideslizante. Superfície de efeito massagem que favorece a circulação nas pernas. Ângulo: 0-15°. Medidas: 448 x 90 x 325 mm. **O apoio de pés.**

Q-CONNECT®



CÓD. REF.
63210 KF17985 - 1

APOIO DE PÉS AJUSTÁVEL COM EFEITO MASSAGEM

Apoio de pés ajustável em altura. Com tapete/ base de borracha antideslizante. Superfície efeito massagem que favorece a circulação nas pernas. Ângulo: 0-15°. Medidas: 450 x 90 x 330 mm. **O apoio de pés.**

Q-CONNECT®



CÓD. REF.
78169 KF17982 - 1

APOIO DE PÉS AJUSTÁVEL COM EFEITO MASSAGEM

Apoio de pés ajustável em 3 níveis de altura: 110-140-170 mm. Base antideslizante. Superfície de efeito massagem que favorece a circulação nas pernas. Ângulo: 0-30°. Medidas: 460 x 110 x 340 mm. **O apoio de pés.**

Q-CONNECT®



CÓD. REF.
78170 KF17983 - 1

APOIO DE PÉS AJUSTÁVEL COM EFEITO MASSAGEM

Apoio de pés ajustável em 3 níveis de altura: 110 - 140 - 170 mm. Base antideslizante coberta de borracha. Superfície de efeito massagem que favorece a circulação nas pernas. Ângulo: 0-30°. Medidas: 460 x 110 x 340 mm. **O apoio de pés.**

Fellowes



NEW

CÓD. COR
169491 ○ BRANCO - 1
169492 ● PRETO - 1

APOIO DE PÉS AJUSTÁVEL EFEITO MASSAGEM

Apoio para os pés com 3 regulações de altura, que eleva as pernas e os pés para aliviar a pressão sobre as costas. Ampla plataforma de apoio de 450 x 350 mm. Opção giratória para aumentar o movimento das pernas e promover a circulação. Fabricada com materiais 100% recicláveis e duradouros. Medidas: 490 x 98 x 360 mm. **O apoio de pés.**

3M



TOP

LINHA CONFORT

CÓD.
34878 - 1

APOIO DE PÉS AÇO ERGONÔMICO

Favorece a postura correta do corpo, reduzindo a tensão e o cansaço das pernas. Medidas: 330 x 102 x 450 mm. **O apoio de pés.**

Fellowes



CÓD.
150986 - 1

APOIO DE PÉS AJUSTÁVEL COM EFEITO MASSAGEM

Apoio de pés fabricado em plástico 100% reciclado. Melhora a circulação graças à sua superfície efeito massagem. Ajustável em altura e dupla posição. Efeito balanço. Certificado segundo a norma ISO-9241. Medidas: 447 x 95 x 333 mm. **O apoio de pés.**

MOBILIÁRIO

APOIOS DE PÉS

Q-CONNECT®



CÓD. REF.
163910 KF16946 - 1

APOIO DE PÉS AJUSTÁVEL COM EFEITO MASSAGEM

Apoio de pés ajustável em altura. Lado direito e esquerdo ajustáveis de forma separada. Base antideslizante. A superfície central contém bolas de massagem para aliviar a dor nos pés e favorecer a circulação do sangue nas pernas. Medidas: 430 x 110 x 320 mm. **O apoio de pés.**

Q-CONNECT®



CÓD. REF.
154529 KF17987 - 1

APOIO DE PÉS AJUSTÁVEL

Apoio de pés de plástico ajustável em altura e ergonómico. Base antideslizante e superfície de efeito massagem que favorece a circulação das pernas. Cor preta. Medidas: 417 x 135 x 225 mm. **O apoio de pés.**

Fellowes



CÓD.
47336 - 1

APOIO DE PÉS COM AQUECIMENTO

Com sistema de aquecimento regulável. Permite alcançar uma temperatura desejada nos seus pés, contribuindo para uma confortável posição de trabalho. 3 níveis de regulação de temperatura: ar, nível de calor baixo (200W) e nível de calor alto (500W). Evita as dores de costas e lombares e das pernas, mantendo uma postura correta e saudável. Comprimento do cabo 1,25 metros. Regulável em altura. Certificado segundo a norma ISO 9241. Medidas: 415 x 135 x 250 mm. **O apoio de pés.**

APOIOS LOMBARES

Q-CONNECT®



CÓD. REF.
63211 KF17986 - 1

APOIO LOMBAR MEMORY FOAM

Apoio ergonómico ideal para melhorar a postura, aliviar as dores a nível dos rins e para prevenir a aparição de dores incómodas na parte baixa das costas. Com espuma que mantém memória da forma, melhorando o conforto. Para além do escritório pode utilizar-se em lazer e nos assentos durante as viagens. Cor preta. Medidas: 340 x 300 x 110 mm. **O apoio lombar.**

Fellowes



CÓD.
38663 - 1

APOIO LOMBAR ULTIMATE PROFESSIONAL

Ergonómico para proporcionar conforto e corrigir a posição das costas graças ao "memory foam" de 3 secções. Adaptável à curvatura normal das costas. Adequado para a secção central. Com sistema de triplo encaixe que proporciona estabilidade e evita reajustes. Tiras ajustáveis que permitem fixar o apoio à maioria das cadeiras de escritório. Cor preta. Medidas: 365 x 375 x 55 mm. **O apoio lombar.**

Fellowes

CÓD.
52912 - 1

APOIO LOMBAR MESH PROFESSIONAL

Reduz a tensão nas costas, mantendo a posição adequada quando se está sentado. Molda-se aos contornos do corpo, proporcionando o máximo apoio. Material de malha que permite a circulação do ar para maior comodidade pessoal. Sistema tensor que permite o ajustar das costas a qualquer cadeira. Incorpora almofada lombar de espuma ajustável verticalmente para poder colocar à medida de cada utilizador. Medidas: 304 x 370 x 195 mm. **O apoio lombar.**



TOP

Fellowes

CÓD.
71751 - 1

APOIO LOMBAR MESH OFFICE SUITES

Reduz a tensão nas costas, mantendo a posição adequada quando se está sentado. Molda-se aos contornos do corpo, proporcionando o máximo apoio. Material de malha que permite a circulação do ar para maior comodidade pessoal. Sistema tensor que permite ajustar as costas a qualquer cadeira. Incorpora almofada lombar de espuma ajustável verticalmente para poder colocar-se segundo as preferências de cada utilizador. Medidas: 440 x 512 x 140 mm. **O apoio lombar.**



Kensington

CÓD.
154100 - 1

APOIO LOMBAR DE GEL FRIO

Almofada de arrefecimento com núcleo de gel frio. Fornece uma diminuição na temperatura do corpo para o máximo conforto. Design ergonómico que promove uma postura saudável, melhora a circulação e alivia a pressão na coluna. Cor preta. Medidas: 363 x 460 x 71 mm. **O apoio lombar.**



CANDEEIROS DE ESCRITÓRIO

Q-CONNECT®

5W

600 lux

TOM LUZ
VARIÁVEL

SENSOR
TÁTIL

CÓD.	REF.		
156581	KF11302	-	1

CANDEIRO DE ESCRITÓRIO

Candeeiro de escritório fabricado em ABS com braço de alumínio. Interruptor por sensor de 4 níveis de luminosidade. Até 50 000 horas de duração. Potência 5 W, CCT de 3000 (luz quente) a 6000 (luz fria) com tira de 20 leds, com lúmen de 600 lux. Ideal para estudar, trabalhar ou ler. Carregador sem fios para os dispositivos compatíveis Qi ou por USB. Desliga automaticamente 1 H/2 H. Cor preta. Medidas: 120 x 180 x 400 mm. Comprimento do cabo: 1,2 m. **O candeeiro.**



Q-CONNECT®

6W

1000 lux

TOM LUZ
VARIÁVEL

SENSOR
TÁTIL

CÓD.	REF.	COR		
163892	KF10974	○ BRANCO	-	1
163891	KF10973	● PRETO	-	1

CANDEIRO DE ESCRITÓRIO

Candeeiro de escritório fabricado em ABS com acabamento mate. Interruptor por sensor com 3 níveis de temperatura de luz: atenuação de luz contínua, função luz de noite. Cabeça giratória. Tira de 32 LED; fluxos luminosos 1000 lux. CCT: 3000K-6500K. Lúmen: 360 Lm. Potência 6 W. Medidas: 197 x 146 x 420 mm. **O candeeiro.**



Q-CONNECT®

6W

1300 lux

TOM LUZ
VARIÁVEL

SENSOR
TÁTIL

CÓD.	REF.		
153418	KF18753	-	1

CANDEIRO DE ESCRITÓRIO

Candeeiro de escritório. De ABS, 6 W, CCT de 2.800 (luz quente) a 6.500 (luz fria), com tira de 28 leds último modelo 5730. Interruptor com sensor de 3 níveis de luminosidade. Até 20.000 horas de duração. Cor branca. Medidas: diâmetro da base: 165 mm, altura: 400 mm. Comprimento do cabo: 1,3 m. **O candeeiro.**



Q-CONNECT®

7W

1000 lux

TOM LUZ
VARIÁVEL

CÓD.	REF.	COR		
163890	KF10972	○ BRANCO	-	1
163889	KF10971	● PRETO	-	1

CANDEIRO DE ESCRITÓRIO

Candeeiro de escritório fabricado em ABS com acabamento mate. Dispõe de um interruptor para ligar o dispositivo e regular a intensidade da luz. Cabeça e braço giratórios. Tira de 80 LED, fluxos luminosos 1000 lux. CCT: 3000K-6500K. Lúmen: 500 Lm. Potência 7 W. Medidas: 165 x 165 x 437 mm. **O candeeiro.**



Q-CONNECT®

9W

1000 lux

TOM LUZ
VARIÁVEL

SENSOR
TÁTIL

CÓD.	REF.		
163893	KF10975	-	1

CANDEIRO DE ESCRITÓRIO

Candeeiro de escritório fabricado em ABS com acabamento em alumínio. Interruptor tátil, ajuste de temperatura de 3 cores com atenuação contínua. Carregamento rápido sem fios para os dispositivos compatíveis com luz indicando o nível de carga. Cabeça e braço giratórios. Tira de 120 LED, fluxos luminosos 1000 lux. Potência 9 W. Até 20 000 horas de duração. Cor preta. Medidas: 192 x 150 x 905 mm. **O candeeiro.**



Q-CONNECT®

9W

1300 lux

TOM LUZ
VARIÁVEL

SENSOR
TÁTIL

CÓD.	REF.		
153420	KF18755	-	1

CANDEIRO DE ESCRITÓRIO

Candeeiro de escritório. De ABS, 9 W, CCT de 3,000 (luz quente) a 6,000 (luz fria), com tira de 32 leds último modelo 5730. Interruptor com sensor de 3 níveis de luminosidade. Tempo de vida estimado 2 anos. Cor cromado. Medidas: 155 x 562 x 220 mm. Comprimento do cabo: 1,3 m. **O candeeiro.**



MOBILIÁRIO

CANDEEIROS DE ESCRITÓRIO

Q-CONNECT®

9W **1300 lux** **TOM LUZ VARIÁVEL** **SENSOR TÁTIL**



CÓD. REF.
153419 KF18754 - 1

CANDEIRO DE ESCRITÓRIO

Candeeiro de escritório. De ABS, 9 W, CCT de 2.800 (luz quente) a 6.500 (luz fria), com tira de 28 leds último modelo 5730. Interruptor com sensor de 4 níveis de luminosidade. Até 20.000 horas de duração. Cor preto e branco. Medidas: 205 x 402 x 145 mm. Comprimento do cabo: 1,3 m. **O candeeiro.**

cep



3,2W

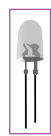
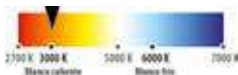

CÓD.
57179 - 1

CANDEIRO DE ESCRITÓRIO

Com 24 Led de 0.06 W incorporadas de última geração que garante a comodidade visual. Giratório 360°. Estrutura em alumínio e aço 100% reciclável. Interruptor tátil, variação da intensidade. Cor cinza metal com base preta. 2 m. de cabo. Comprimento desde a base de 580 mm. Diâmetro da base: 150 mm. **O candeeiro.**

cep



4W

1000 lux



CÓD.
155780 - 1

CANDEIRO DE ESCRITÓRIO

Candeeiro LED. Totalmente orientável em qualquer sentido, mesmo direcionado ao teto. Cabeça ajustável. Interruptor e regulador de intensidade de luz. Classe energética: A+. Fluxos luminosos: 1000 Lux a 30 cm. Índice IRC >80. Potência: 4W. Cor preta. Medidas: 550 x 600 mm. **O candeeiro.**

archivo
2000

3W

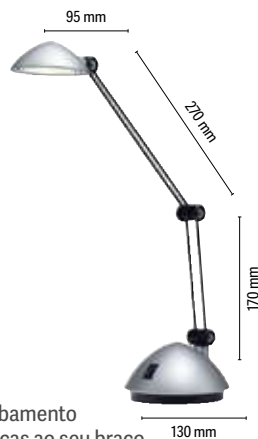

CÓD.
166176 - 1

CANDEIRO DE ESCRITÓRIO LED

Candeeiro LED fabricado em ABS e metal. Acabamento mate de grande qualidade. Altura regulável graças ao seu braço duplo articulado. Potência: 3W - 230V. Fluxo luminoso: 200 lúmen. Temperatura de cor: 3000 K (branco quente). Tempo de vida estimado: 30 000 h. Cor prata. Medidas: 130 x 170 + 270 mm x 130 mm. **O candeeiro.**

UNILUX

4W

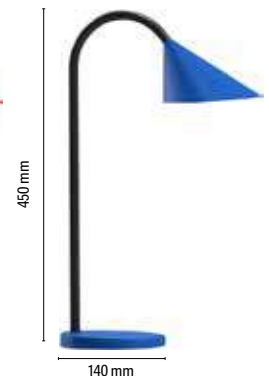

CÓD.	COR		
154383	● AZUL	-	1
154384	○ BRANCO	-	1
154382	● PRETO	-	1
154385	● VERMELHO	-	1

CANDEIRO DE ESCRITÓRIO

Equipado com LED integrado de 4W de potência, com uma duração de 20 000 horas e 500 lúmens. O formato da cabeça proporciona maior difusão na superfície de trabalho. Equipado com um braço flexível. Consumo de energia de 5 kW a cada 1000 horas. Medidas: 140 x 450 mm. **O candeeiro.**

UNILUX

5,6W

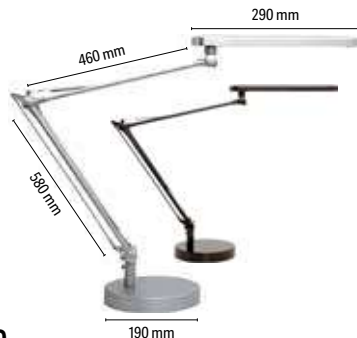

CÓD.	COR		
154387	● CINZA	-	1
154386	● PRETO	-	1

CANDEIRO DE ESCRITÓRIO

Equipado com LED integrado de 5,6W de potência e 460 lúmens. Candeeiro de escritório com boa eficiência luminosa: 109 lm/W. Consome duas vezes menos que um candeeiro fluorescente. Equipado com um difusor que permite uma melhor distribuição da luz. O braço tem 3 articulações. Gira 360° na base e a cabeça gira em todas as direções. Consumo de energia 4,2 kw a cada 1000 horas. O interruptor está na cabeça. Medidas: 190 x 580 + 460 x 290 mm. **O candeeiro.**

UNILUX

11W

1000 lux



CÓD.
154388 - 1

CANDEIRO DE ESCRITÓRIO

Equipado com LED integrado de 11W de potência com duração de 30.000 horas e 1000 lúmens. Revestimento interior da cabeça com tinta esmaltada para melhor reflexão da luz. Braço giratório de 360° na base e articulação dupla. Consumo de energia 11 kw a cada 1000 horas. Medidas: 200 x 400 x 400 mm. **O candeeiro.**

CANDEIROS DE ESCRITÓRIO

liderpape

5W

CÓD. REF.  
11448 LM01 - 1

CANDEIRO INFANTIL

Candeiro de mesa ou escritório fabricado em ABS. Esta lâmpada foi especialmente desenhada para iluminar sem danificar a visão das crianças. Os LEDs coloridos permitem criar ambientes diferentes, cada cor se adapta a uma situação: descansar, ler ou estudar. O braço é inclinável para ajustar a difusão da luz. Interruptor de toque com 3 níveis de brilho. Economia de energia. Potência: 5W. Cor branco. Medidas: 133 x 209 x 137 mm. **O candeiro.**

SENSOR TÁTIL

QUALIDADE PREÇO

Q-CONNECT®



CÓD. REF.  
163894 KF16604 - 1

CANDEIRO DE CHÃO

Candeiro de chão em ABS. Interruptor com controlo remoto por infravermelhos que permite controlar facilmente o candeiro até 5 metros de distância. Função ligar/desligar, regulação da temperatura de iluminação (luz quente ou luz fria 3000K-4000K-6000K), regulação contínua da intensidade da luz. Gancho magnético para fixar o controlo quando não estiver a ser utilizado. Pode regular o ângulo de iluminação graças ao pescoço flexível em silicone. Fluxo luminoso 1000 lux. CCT: 3000K-4000K-6000K. Lúmen: 850 Lm. Potência 15 W. Medidas: 272 x 650 x 1460 mm. Cor preta. **O candeiro.**

NEW



RELÓGIOS

Q-CONNECT®

257 mm

CÓD. REF.  
163918 KF16952 - 1





RELÓGIO DE PAREDE PLÁSTICO

Relógio de parede, design atual e atrativo. Moldura de plástico de madeira natural. Com números de cor castanha sobre fundo de cor de madeira natural. Números grandes para uma leitura fácil. Mecanismo silencioso. Funciona com 1 pilha AA (não incluída). Diâmetro: 257 mm. **O relógio.**

Q-CONNECT®

300 mm

CÓD. REF. MOLDURA  
22366 KF15589 ○ BRANCO - 1
22367 KF15590 ● PRETO - 1





RELÓGIO DE PAREDE PLÁSTICO

Relógio de parede, design moderno e atual. Com números grandes de cor preto sobre uma base branca que facilita a sua fácil leitura. Funciona com 1 pilha AA (não incluída). Diâmetro: 300 mm. **O relógio.**

Q-CONNECT®

300 mm

CÓD. REF. COR  
153907 KF11214 ● AZUL - 1
153908 KF11215 ● VERMELHO - 1



RELÓGIO DE PAREDE PLÁSTICO

Relógio de parede, design moderno e atual. Números grandes para uma fácil leitura. Cores vivas. Funciona com 1 pilha AA (não incluída). Diâmetro: 300 mm. **O relógio.**

Q-CONNECT®

300 mm

CÓD. REF.  
163915 KF16949 - 1





RELÓGIO DE PAREDE PLÁSTICO

Relógio de parede, design atual e atrativo. Moldura de plástico de cor azul. Com números brancos sobre fundo de cor azul. Números grandes para uma leitura fácil. Mecanismo silencioso. Funciona com 1 pilha AA (não incluída). Diâmetro: 300 mm. **O relógio.**

Q-CONNECT®

340 mm

CÓD. REF. MOLDURA  
22368 KF15591 ○ BRANCO - 1
22369 KF15592 ● PRETO - 1



QUALIDADE PREÇO

Q-CONNECT®

344 mm

CÓD. REF.  
163917 KF16951 - 1



RELÓGIO DE PAREDE PLÁSTICO

Relógio de parede, design moderno e atual. Com números grandes de cor preto sobre uma base branca que facilita a sua leitura. Funciona com 1 pilha AA (não incluída). Diâmetro: 340 mm. **O relógio.**

RELÓGIO DE PAREDE PLÁSTICO

Relógio de parede, design atual e atrativo. Moldura de plástico de cor preta. Cor branco e preto, estilo minimalista. Mecanismo silencioso. Funciona com 1 pilha AA (não incluída). Diâmetro: 344 mm. **O relógio.**

MOBILIÁRIO

RELÓGIOS

Q-CONNECT®



250 mm

CÓD. REF.
 163914 KF16948 - 1

RELÓGIO DE PAREDE CROMADO

Relógio de parede, design atual e atrativo. Moldura metálica de cor cromado. Com números brancos sobre fundo de cor preta. Números grandes para uma leitura fácil. Mecanismo silencioso. Funciona com 1 pilha AA (não incluída). Diâmetro: 250 mm. **O relógio.**

Q-CONNECT®



305 mm

CÓD. REF.
 163916 KF16950 - 1

RELÓGIO DE PAREDE CROMADO

Relógio de parede, design atual e atrativo. Moldura metálica de cor dourado rosa. Com números grandes de cor para uma leitura fácil. Mecanismo silencioso. Funciona com 1 pilha AA (não incluída). Diâmetro: 305 mm. **O relógio.**

Q-CONNECT®



350 mm

CÓD. REF.
 163919 KF16953 - 1

RELÓGIO DE PAREDE CROMADO

Relógio de parede, design atual e atrativo. Moldura metálica de cor cromado. Com números brancos sobre um fundo de cor preta. Números grandes para uma leitura fácil. Termômetro e higrômetro incluído para indicar a temperatura e a humidade no ar. Mecanismo silencioso. Funciona com 1 pilha AA (não incluída). Diâmetro: 350 mm. **O relógio.**

Q-CONNECT®



600 mm

CÓD. REF.
 153909 KF11216 - 1

RELÓGIO DE PAREDE CROMADO

Relógio de parede cromado. Números de grande tamanho para facilitar a sua leitura. Funciona com 1 pilha AA (não incluída). Diâmetro: 600 mm. **O relógio.**

ESTANTES



75 Kg

CÓD. COR
 169247 ○ BRANCO - 1
 169248 ● CINZA - 1

ESTANTE METÁLICA 5 PRATELEIRAS

Estante metálica com 5 prateleiras com parafusos e uma capacidade de carga de 75 kg por prateleira. Instruções de montagem no interior da embalagem. Medidas de uso do produto: 80 x 180 x 40 cm. Medidas da estante 81 x 180 x 40 cm. **A estante.**

80 Kg

CÓD. COR
 300001 ○ BRANCO - 1
 58564 ● CINZA - 1

ESTANTE METÁLICA 5 PRATELEIRAS

Estante metálica 5 prateleiras, 80 kg por prateleira. Montagem com parafusos. Cabem 50 caixas de arquivo definitivo. Medidas: 90 x 180 x 40 cm. **A estante.**



PAPERFLOW



200 cm



100 cm

34 cm



CÓD.	MÓDULO		
76117	INICIAL	-	1
76118	ADICIONAL	-	1

ESTANTE METÁLICA 6 PRATELEIRAS

Estante metálica formada por 6 prateleiras. Cada estante suporta 80 kg. Prateleiras de madeira prensada. Montagem fácil sem parafusos por simples encaixe. Fabricada em aço acabado em epoxi cinza. Possibilidade de adicionar estantes extras à inicial à medida que aumentam as suas necessidades de armazenagem. Medidas: 100 x 200 x 34 cm. **A estante.**



180 cm



41 cm

81 cm



CÓD.			
169249	-	1	

ESTANTE METÁLICA 5 PRATELEIRAS

Estante metálica de 5 prateleiras cor azul sem parafusos. Capacidade de carga por prateleiras de 180 kg. A única estante que permite a colocação de tabuleiros em três posições diferentes. Medidas de uso do produto: 80 x 174,9 x 40 cm. Medidas da estante: 81 x 180 x 41 cm. **A estante.**



MOBILIÁRIO

ESTANTES

PAPERFLOW



180
Kg

CÓD.
34811 - 1

ESTANTE METÁLICA 5 PRATELEIRAS

Estante formada por 5 prateleiras de aço ultra resistente. Cada estante suporta 180 kg. Montagem fácil sem parafusos por simples encaixe. Cor azul/cinza. Medidas: 100 x 200 x 34 cm. **A estante.**



200
Kg

CÓD.
58565 - 1

ESTANTE METÁLICA 5 PRATELEIRAS

Estante metálica 5 prateleiras, 200 kg por estante. Prateleiras de madeira. Montagem fácil sem parafusos por simples encaixe. Cor azul/laranja. Medidas: 90 x 180 x 45 cm. **A estante.**



300
Kg

CÓD.
58566 - 1

ESTANTE METÁLICA 5 PRATELEIRAS

Estante metálica 5 prateleiras, 300 kg por estante. Prateleiras de madeira. Montagem fácil sem parafusos por simples encaixe. Cor azul/laranja. Medidas: 100 x 192 x 50 cm. **A estante.**



430
Kg

CÓD.
58567 - 1

ESTANTE METÁLICA 4 PRATELEIRAS

Estante metálica 4 prateleiras, 430 kg por estante. Prateleiras de madeira. Montagem fácil sem parafusos por simples encaixe. Cor azul/laranja. Medidas: 100 x 200 x 60 cm. **A estante.**



430
Kg

CÓD.
159873 - 1

ESTANTE METÁLICA 4 PRATELEIRAS

Estante de metal fácil de montar, sem parafusos. Prateleiras de madeira com alta capacidade de carga até 430 kg/nível. 4 níveis. Cor azul/laranja. Medidas: 200 x 150 x 60 cm. **A estante.**



500
Kg

CÓD.
159872 - 1

ESTANTE METÁLICA 4 PRATELEIRAS

Estante fácil de montar, sem parafusos. Prateleiras de madeira com alta capacidade de carga até 500 kg/nível. 4 níveis. Cor cinza antracite. Medidas: 200 x 200 x 70 cm. **A estante.**



MÓVEIS AUXILIARES

PAPERFLOW

CÓD.  
38890 - 1

MÓVEL ESTANTE

Móvel biblioteca em kit para classificação horizontal ou vertical. Fabricado em poliestireno de alto impacto, de cor cinza/cinza antracite. Com 8 compartimentos. Medidas: 79 x 151,8 x 33 cm.

A estante.



PAPERFLOW

CÓD.  
34801 - 1

MÓDULO

Módulo classificador mono bloco de 36 divisórias, composto por 3 colunas de 12 divisórias. Cor cinza. Medidas: 67,4 x 79,1 x 30,8 cm. **O módulo.**



PAPERFLOW

CÓD.	GAVETAS	COLUMNAS		
43540	8	1	-	1
43541	16	2	-	1

MÓVEL AUXILIAR MULTIFUNÇÕES

Armário de gavetas móvel. Com gavetas para documentos de 240 x 320 mm. Fabricado em poliestireno de alto impacto. Travão em cada gaveta. Com 4 rodas giratórias. Inclui porta etiqueta e etiquetas. Móvel semi-montado, apenas necessita encaixar as frentes das gavetas. **O móvel.**



PAPERFLOW

CÓD.  
78509 - 1

MÓVEL AUXILIAR MULTIFUNÇÕES

Móvel com rodas multiuso de 14 compartimentos. Estrutura de poliestireno. Acabamento superior de painel de partículas de melamina decorado faia. Alta resistência: aguenta até 60 kg na parte superior e 3 kg por prateleira. Medidas dos compartimentos: 25 x 8,5 x 32,1 cm. Medidas do móvel: 51,4 x 72 x 33 cm. **O móvel.**



ORGANIZADORES DE ARMÁRIO

PAPERFLOW

CÓD.  
38893 - 1

ORGANIZADOR DE ARMÁRIO

Estrutura em poliestireno de alto impacto. Composto por um espaço de arquivo horizontal para formatos até 24 x 32 cm; 4 tabuleiros com 4,8 cm de altura; um espaço de arquivo vertical com separadores. Fornecido montado. Medidas: 54,3 x 24,5 x 34 cm. **O organizador.**

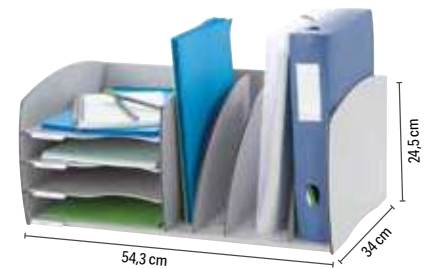



PAPERFLOW

CÓD.  
34806 - 1

ORGANIZADOR DE ARMÁRIO

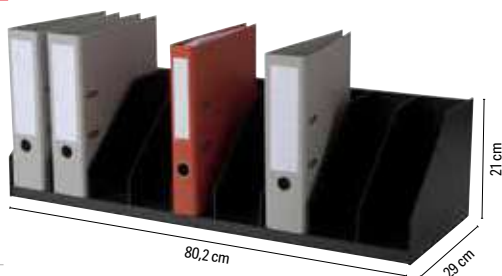
Estrutura em poliestireno de alto impacto. Classificador com 10 compartimentos fixos na cor preta. Largura do compartimento: 8,2 cm. Medidas: 80,2 x 21 x 29 cm. **O organizador.**





CÓD.  
156057 - 1

MÓDULO VERTICAL

Módulo vertical com 5 separadores. A solução flexível para organizar documentos A4+ verticalmente. Com uma profundidade de 30 cm e com largura de 29 cm, é compatível com todos os armários de arquivo. Medidas: 28,8 x 25,5 x 30 cm. **O organizador.**

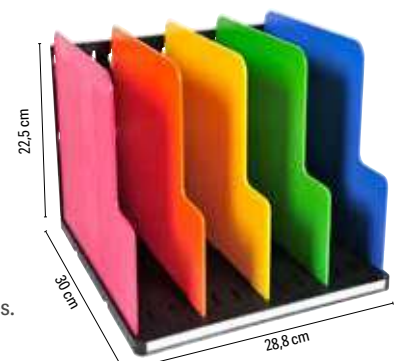

MOBILIÁRIO



ORGANIZADORES DE ARMÁRIO

PAPERFLOW

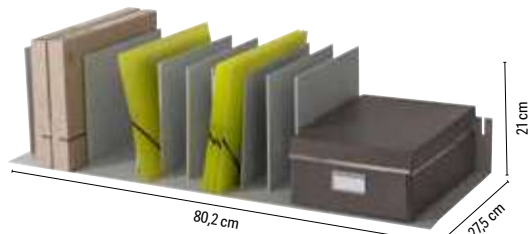

CÓD.
34803 - 1

ORGANIZADOR DE ARMÁRIO

Estrutura em poliestireno de alto impacto. Classificador com separadores ajustáveis em cor cinza que se adaptam à espessura dos documentos, revistas, dicionários, etc. 10 compartimentos. Largura regulável do compartimento. Medidas: 80,2 x 21 x 27,5 cm. **O organizador.**

archive
2000

DEPOIS



ANTES



	CÓD.	DIVISÕES	COR	MEDIDAS EXTERIORES	MEDIDAS INTERIORES		
1	37954	DIVISÃO EM CRUZ	○ TRANSPARENTE	150 x 150 x 150 mm	-	-	1
2	37952	2 GAVETAS	○ TRANSPARENTE	150 x 150 x 190 mm	145 x 135 x 65 mm	-	1
3	37953	4 GAVETAS	○ TRANSPARENTE	150 x 150 x 190 mm	145 x 65 x 65 mm	-	1
4	71977	EM CRUZ	● AZUL TRANSPARENTE	150 x 150 x 150 mm	-	-	1
5	71976	2 GAVETAS GRANDES	● AZUL TRANSPARENTE	150 x 150 x 190 mm	145 x 135 x 65 mm	-	1
6	71978	4 GAVETAS PEQUENAS	● AZUL TRANSPARENTE	150 x 150 x 190 mm	145 x 65 x 65 mm	-	1

CUBO ORGANIZADOR DE ARMÁRIO

Organizadores modulares fabricados em poliestireno injetado transparente de grande qualidade e brilho. Permite unir e empilhar na vertical e horizontal ou com distintas combinações de gavetas mediante clips de encaixe (2 por modelo). Ideal para organizar pequeno material de escritório, blocos de notas, esferográficas, CD's, em estantes e armários. Gavetas removíveis e de abertura independente. **O cubo.**

BANKERS BOX
by Fellowes.

FAST FOLD
Montagem Automática

ECO



CÓD.
46693 - 1

MÓDULO CLASSIFICADOR CARTÃO

Organizador fabricado em cartão 100% reciclado e impresso com tintas à base de água. 8 compartimentos para organizar documentos, correio e outros artigos de escritório. Na parte frontal podem colar-se etiquetas. Empilhável até 3 alturas para poupar espaço. Medidas compartimento: 23 x 5,5 x 31 cm. Medidas do módulo: 49 x 26 x 31 cm. Entrega-se desmontado. **O módulo.**

PAPERFLOW



CÓD.
34809 - 1

FICHEIRO DE ARQUIVO

Ficheiro de arquivo com 15 divisórias para arquivar horizontalmente documentos de formato A4. Inclui visores e etiquetas. Cada divisória possui uma abertura que facilita o acesso aos documentos. Cor cinza. Medidas: 75,5 x 31,3 x 32,7 cm. Entrega-se desmontado. **O módulo.**



DIVISÓRIAS

PAPERFLOW



CÓD.



72741 - 1

DIVISÓRIA

Divisória translúcida com 2 painéis em polipropileno e estrutura de alumínio. Móveis, equipados de um pé fixo e de um pé móvel com rodas. Geometria variável. Unidas com 4 clips de conexões. Medidas: 76 + 76 x 170 x 44 cm. Peso: 19 kg. **A divisória.**



CACIFOS

rocada

SOB PEDIDO
15 DIAS



NEW



CÓD.	MÓDULO	MEDIDAS		
169545	1 PORTA		-	1
169546	2 PORTAS		-	1
169547	3 PORTAS	30 cm LARGURA	-	1
169548	4 PORTAS		-	1
169549	5 PORTAS		-	1

CÓD.	MÓDULO	MEDIDAS		
169565	1 PORTA		-	1
169566	2 PORTAS		-	1
169567	3 PORTAS	40 cm LARGURA	-	1
169568	4 PORTAS		-	1
169569	5 PORTAS		-	1

CACIFO METÁLICO DE 1 MÓDULO

Cacifo metálico monobloco com estrutura soldada para uma rigidez e estabilidade ótimas. Tem 30 ou 40 cm de largura e destina-se a ser utilizado em ambientes interiores, como vestiários, instalações de cuidados de saúde, administração pública, ambientes educativos, industriais ou comerciais. Sistema de dobradiça pivotante fácil de montar com abertura de 125°. Portas com suporte de etiquetas e sistema de ventilação de série. Inclui fechadura do tipo trinco. Pés metálicos não incluídos (opcional). O cacifo é fornecido sem pés nem rodapés. Não é adequado para utilização no exterior ou para aplicações de armazenamento de produtos químicos, tóxicos, inflamáveis, explosivos, etc. **O cacifo.**



 **rocada**

SOB PEDIDO
15 DIAS

NEW



CÓD.	MÓDULO	MEDIDAS		
169550	1 PORTA		-	1
169551	2 PORTAS		-	1
169552	3 PORTAS	30 cm LARGURA	-	1
169553	4 PORTAS		-	1
169554	5 PORTAS		-	1

CÓD.	MÓDULO	MEDIDAS		
169570	1 PORTA		-	1
169571	2 PORTAS		-	1
169572	3 PORTAS	40 cm LARGURA	-	1
169573	4 PORTAS		-	1
169574	5 PORTAS		-	1

CACIFO METÁLICO DE 2 MÓDULOS

Cacifo metálico de 2 módulos com estrutura soldada para uma rigidez e estabilidade ótimas. Tem 30 ou 40 cm de largura e destina-se a ser utilizado em ambientes interiores, tais como balneários, cuidados de saúde, administração pública, ambientes educativos, industriais ou comerciais. Sistema de dobradiça pivotante fácil de montar com abertura de 125°. Portas com suporte de etiquetas e sistema de ventilação de série. Inclui fechadura do tipo trinco. Pés metálicos não incluídos (opcional). O cacifo é fornecido sem pés nem rodapés. Os cacifos não são adequados para utilização em ambientes exteriores ou para aplicações de armazenamento de produtos químicos, tóxicos, inflamáveis, explosivos, etc. Múltiplas combinações e acabamentos para se adaptarem a todos os tipos de necessidades. **O cacifo.**



 **rocada**

SOB PEDIDO
15 DIAS

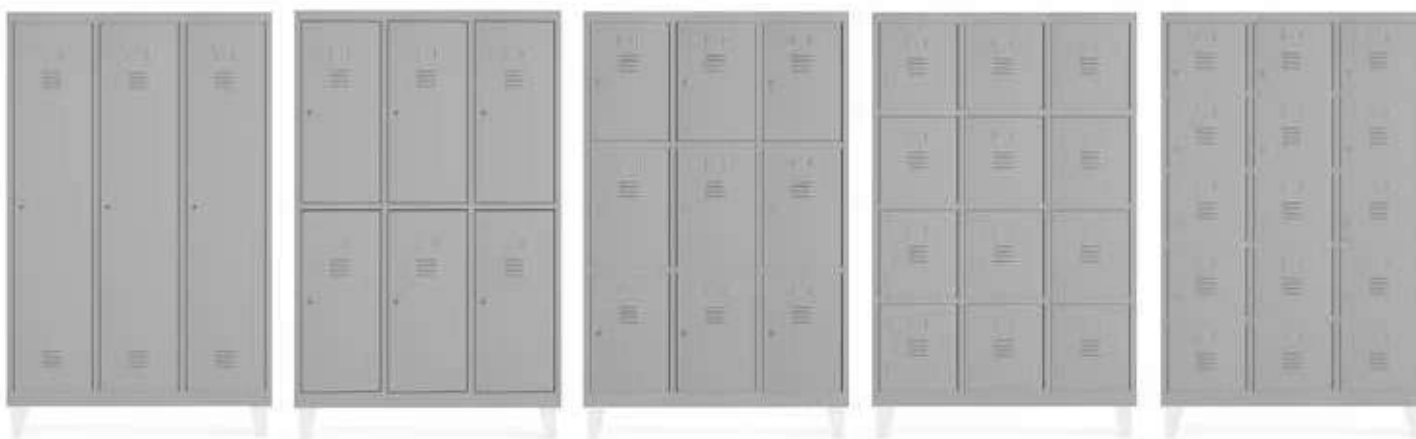
NEW

CÓD.	MÓDULO	MEDIDAS		
169555	1 PORTA		-	1
169556	2 PORTAS		-	1
169557	3 PORTAS	30 cm LARGURA	-	1
169558	4 PORTAS		-	1
169559	5 PORTAS		-	1

CÓD.	MÓDULO	MEDIDAS		
169575	1 PORTA		-	1
169576	2 PORTAS		-	1
169577	3 PORTAS	40 cm LARGURA	-	1
169578	4 PORTAS		-	1
169579	5 PORTAS		-	1

CACIFO METÁLICO DE 3 MÓDULOS

Cacifo metálico de 3 módulos com estrutura soldada para uma rigidez e estabilidade ótimas. Tem 30 ou 40 cm de largura e destina-se a ser utilizado em ambientes interiores, tais como balneários, cuidados de saúde, administração pública, ambientes educativos, industriais ou comerciais. Sistema de dobradiça pivotante fácil de montar com abertura de 125°. Portas com suporte de etiquetas e sistema de ventilação de série. Inclui fechadura do tipo trinco. Pés metálicos não incluídos (opcional). O cacifo é fornecido sem pés nem rodapés. Os cacifos não são adequados para utilização em ambientes exteriores ou para aplicações de armazenamento de produtos químicos, tóxicos, inflamáveis, explosivos, etc. Múltiplas combinações e acabamentos para se adaptarem a todos os tipos de necessidades. **O cacifo.**



CACIFOS

 **rocada**

SOB PEDIDO
15 DIAS



NEW



CÓD.	MÓDULO	MEDIDAS		
169560	1 PORTA		-	1
169561	2 PORTAS		-	1
169562	3 PORTAS	30 cm LARGURA	-	1
169563	4 PORTAS		-	1
169564	5 PORTAS		-	1



CACIFO METÁLICO DE 4 MÓDULOS

Cacifo metálico de 4 módulos com estrutura soldada para uma rigidez e estabilidade óptimas. Tem 30 cm de largura e destina-se a ser utilizado em ambientes interiores, como vestiários, cuidados de saúde, administração pública, ambientes educativos, industriais ou comerciais. Sistema de dobradiça pivotante fácil de montar com abertura de 125°. Portas com suporte de etiquetas e sistema de ventilação de série. Inclui fechadura do tipo trinco. Pés metálicos não incluídos (opcional). O cacifo é fornecido sem pés nem rodapés. Os cacifos não são adequados para utilização em ambientes exteriores ou para aplicações de armazenamento de produtos químicos, tóxicos, inflamáveis, explosivos, etc. Múltiplas combinações e acabamentos para se adaptarem a todos os tipos de necessidades. **O cacifo.**

ARQUIVADORES

A4 **Fº** **Fº+**

GUIAS SIMPLES

CÓD.	COR	GAVETAS		
31236	● AREIA	DUAS	-	1
31235	● CINZA ● BICOLOR	DUAS	-	1
31238	● AREIA	TRÊS	-	1
31237	● CINZA ● BICOLOR	TRÊS	-	1

ANTIQUEDA* - GUIAS TELESCÓPICAS

CÓD.	COR	GAVETAS		
43211	● AREIA	TRES	-	1
43213	● CINZA	QUATRO	-	1
43214	● AREIA	QUATRO	-	1

* Não se pode abrir mais de uma gaveta de cada vez, para evitar que o ficheiro caia.

CINZA



AREIA



CINZA BICOLOR



FICHEIRO METÁLICO PARA CAPAS DE ARQUIVO SUSPENSO

Reforços metálicos interiores que proporcionam uma grande estabilidade. Montagem fácil. Gavetas para capas de arquivo suspenso de formato A4, fólio e fólio prolongado, uma vez que as guias são ajustáveis aos diferentes formatos. Capacidade de cada gaveta: 35 capas. Sem obstruções. **O arquivador.**

ARMÁRIOS COM TAMPA

Estrutura fabricada em melamina de 19-25mm. Armários em base metálica. Fechadura com 2 chaves. Sistema de bloqueio centralizado para a confidencialidade desejada. Prateleiras de melamina ajustáveis de 25 mm de espessura. Punhos metálicos com acabamento metálico. Traseira em cor cinza.



FAIA-FAIA



ALUMÍNIO-FAIA



ALUMÍNIO-CINZA



ALUMÍNIO-BRANCO



BRANCO-BRANCO



FAIA-FAIA

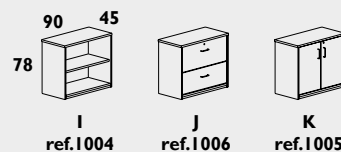
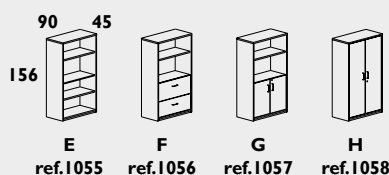
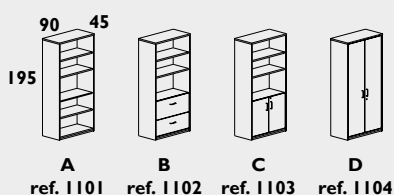

CÓDIGO					REF	MEDIDAS	MODELO
FAIA	ALUMÍNIO	ALUMÍNIO	ALUMÍNIO	BRANCO			
FAIA	FAIA	CINZA	BRANCO	BRANCO		LARG. X PROF. X ALT.	
150585	150586	67999	150588	150589	1101	90 x 45 x 195 cm	A
150590	150591	150592	150593	150594	1102		B
150595	77686	150596	150597	150598	1103		C
36436	150599	150600	150601	150602	1104		D
150603	150604	150605	150606	150607	1055	90 x 45 x 156 cm	E
150608	150609	150610	150611	150612	1056		F
150613	150614	150615	150616	150617	1057		G
36437	77684	150618	150619	150620	1058		H
150621	150622	150623	150624	150625	1004	90 x 45 x 78 cm	I
150626	150627	150628	150629	150630	1006		J
36438	77685	150631	150632	63581	1005		K



GAVETAS DE MELAMINA

Estrutura fabricada em melamina de 19 mm na sua totalidade. As 4 rodas possuem um sistema de freio para fixação correta. Fechadura com 2 chaves. Sistema de bloqueio centralizado para a confidencialidade desejada. Gavetas e punhos metálicos. Guias de metal com rolamentos de nylon.

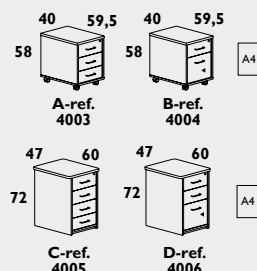

FAIA-FAIA



ALUMÍNIO-FAIA



ALUMÍNIO-CINZA



ALUMÍNIO-BRANCO



BRANCO-BRANCO

CÓDIGO					REF	MEDIDAS	MODELO
FAIA	ALUMÍNIO	ALUMÍNIO	ALUMÍNIO	BRANCO			
FAIA	FAIA	CINZA	BRANCO	BRANCO		LARG. X PROF. X ALT.	
36459	150634	150365	150636	150637	4003	40 x 59,5 x 58 cm	A
150638	150639	150640	150641	150642	4004		B
36455	150647	150648	150649	150650	4005	47 x 60 x 72 cm	C
36457	150651	36719	150653	150654	4006		D

ARMÁRIOS METÁLICOS DE PERSIANA

Armário metálico com prateleira em aço. Portas de persiana com fechadura fabricada em polímero técnico. Montado em série.

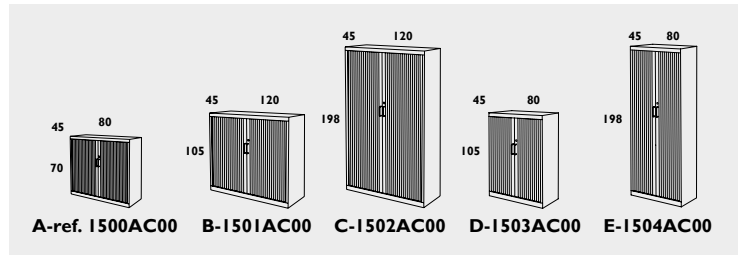

CÓDIGO	REF	MEDIDAS	MODELO	BALDAS INCLUIDAS
CINZA		LARG. X PROF. X ALT.		
150655	1500AC00	80 x 45 x 70 cm	A	1
150656	1501AC00	120 x 45 x 105 cm	B	2
150657	1502AC00	120 x 45 x 198 cm	C	4
150658	1503AC00	80 x 45 x 105 cm	D	2
150659	1504AC00	80 x 45 x 198 cm	E	4

ARMÁRIOS METÁLICOS

Armário metálico com prateleira em aço. Portas metálicas em aço de 0.7 mm abas com reforço interno e sistema de segurança embutido. Prateleiras de metal ajustáveis em altura (as pastas suspensas A4 são suportadas). Prateleiras incluídas.

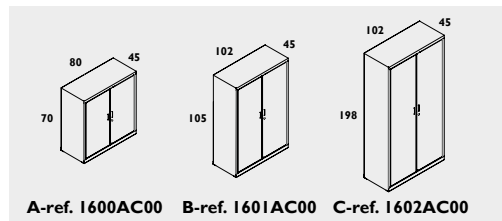

CÓDIGO	REF	MEDIDAS	MODELO	PRATELEIRAS INCLUIDAS
CINZA		LARG. X PROF. X ALT.		
150660	1600AC00	80 x 45 x 70 cm	A	1
150661	1601AC00	102 x 45 x 105 cm	B	2
150662	1602AC00	102 x 45 x 198 cm	C	4

MÓDULO SUPERIOR DE RECEÇÃO

Módulo de recepção superior fabricado em melamina de 19-25 mm de espessura. Fixação à mesa principal por meio de 2 ou 3 ancoragens metálicas pintadas a epoxy. Ideal para todos os tipos de instalações (grandes ou pequenas / lineares ou moldadas).

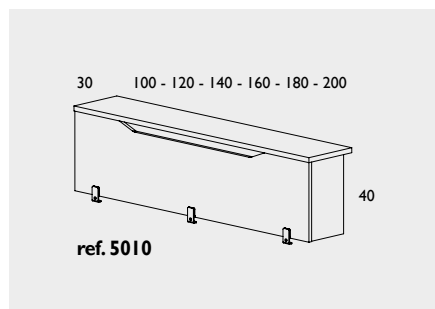

CÓDIGO			REF	MEDIDAS
FAIA	CINZA	BRANCO		
150663	150664	150665	5010	100 x 30 x 40 cm
150666	150667	150668	5012	120 x 30 x 40 cm
150669	150670	150671	5014	140 x 30 x 40 cm
150672	150673	150674	5016	160 x 30 x 40 cm
150675	150676	150677	5018	180 x 30 x 40 cm
150678	150679	150680	5020	200 x 30 x 40 cm



FAIA-FAIA



ALUMÍNIO-CINZA



BRANCO-BRANCO

MOBILIÁRIO

ARMÁRIOS

PAPERFLOW easyOffice®
by PAPERFLOW

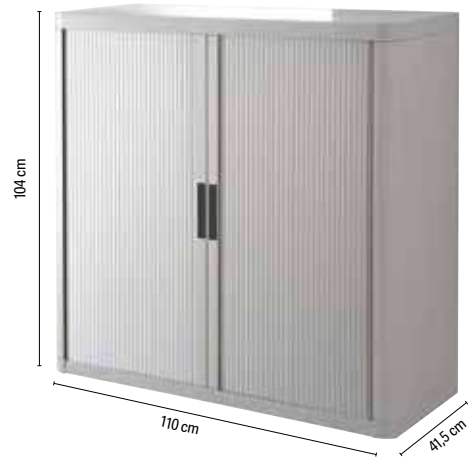

5'

CÓD.	MODELO / PACK		
49939	ARMÁRIO*	-	1
49941	PACK DE 2 PRATELEIRAS + 4 BARRAS DE SUSTENTAÇÃO	-	1
49942	PACK DE 2 CALHAS PARA CAPAS SUSPENSAS	-	1

* Entrega em 30 dias.

ARMÁRIOS

Armário de fácil montagem de cor cinza. Estrutura de 25% em aço e 75% poliestileno. Portas tipo persianas em polipropileno de 8 mm. Puxador e fechadura com duas chaves incluídas. Capacidade para 9 pastas de arquivo. Medidas: 110 x 104 x 41,5 cm. **O armário.**

MÓDULOS DE GAVETAS



CÓD.	GAVETAS		
153897	20	-	1
153896	10	-	1

MÓDULO DE GAVETAS

Armário de metal de alta resistência com gavetas em poliestireno de alto impacto. Ideal para todos os tipos de materiais impressos, catálogos, brochuras. Inclui etiquetas brancas. Medidas com rodas: 30,3 x 68 x 37,1 cm. **O módulo.**

Archive®
2000



CÓD.	GAVETAS	MEDIDAS		
165090	4	290 x 480 x 390 mm	-	1
165091	6	290 x 685 x 390 mm	-	1

MÓDULO DE GAVETAS

Torre de armazenamento com gavetas de plástico. Com 4 rodas. Cor preta e gavetas translúcidas. Medidas interiores das gavetas: 342 x 220 x 79 mm. **O módulo.**

CHAVEIROS PORTA ETIQUETAS

liderpapel



ECO

NEW

CÓD.	REF.		
166337	LW01	-	1

CHAVEIROS PORTA ETIQUETAS ECOUSE

Chaveiros com úteis porta etiquetas para indicar a informação da chave. Fabricado em plástico reciclado. Cores sortidas. Medidas: 50 x 22 mm. **Caixa de 100 unidades.**



CHAVEIROS PORTA ETIQUETAS

Q-CONNECT®



CÓD.	REF.		
14868	KF10876	-	1

CHAVEIROS PORTA ETIQUETAS

Chaveiros com úteis porta etiquetas para indicar a informação da chave. Fabricado em plástico. Cores sortidas. **Caixa expositor de 240 unidades.**

Q-CONNECT®



CÓD.	REF.		
28734	KF02036	-	1

CHAVEIROS PORTA ETIQUETAS

Chaveiros com úteis porta-etiquetas para indicar a informação da chave. Fabricado em plástico. Cores sortidas. Medidas 58 x 20 mm. **Caixa de 6 unidades.**

Q-CONNECT®



CÓD.	REF.	COR		
34239	KF02692	● AMARELO	-	1
34241	KF02694	● AZUL	-	1
34242	KF02695	○ BRANCO	-	1
34243	KF02696	● PRETO	-	1
34238	KF02691	● VERMELHO	-	1
34240	KF02693	● VERDE	-	1

CHAVEIROS PORTA ETIQUETAS

Chaveiros com úteis porta etiquetas para indicar a informação da chave. Fabricado em plástico. Medidas: 50 x 22 mm. **Caixa de 100 unidades.**

QUALIDADE
PREÇO



Q-CONNECT®



CÓD.	REF.		
48657	KF10869	-	1

CHAVEIROS PORTA ETIQUETAS

Chaveiros com úteis porta etiquetas para indicar a informação da chave. Com etiqueta pautada. Fabricado em plástico. Cores sortidas. Medidas: 45 x 30 mm. **Caixa expositor de 100 unidades.**

Q-CONNECT®



CÓD.	REF.	COR		
166438	KF10479	● AMARELO	-	1
166439	KF10480	● AZUL	-	1
166440	KF10481	● VERMELHO	-	1
166441	KF10482	● VERDE	-	1

CHAVEIROS PORTA ETIQUETAS

Chaveiros com porta etiquetas premium. Fabricados em plástico de cores translúcidas. Medidas: 35 x 30 mm. **Caixa de 40 unidades.**

NEW

Q-CONNECT®



CÓD.	REF.		
48658	KF10878	-	1

CHAVEIROS PORTA ETIQUETAS

Chaveiros com úteis porta etiquetas para indicar a informação da chave. Etiqueta com linhas. Fabricado em plástico. Cores sortidas. Medidas: 45 x 28 mm. **Caixa expositor de 40 unidades.**

MOBILIÁRIO

ARMÁRIOS PORTA CHAVES

Q-CONNECT®



AÇO

ARMÁRIO PORTA CHAVES METÁLICO

Armário porta chaves. Fabricado em aço muito resistente. Entregue com duas chaves, chaveiros, lista de chaves, painéis para pendurar as chaves e acessórios para fixar o armário à parede. Estrutura de 0,8 mm de aço. **O armário.**

CÓD.	REF.	MEDIDAS	CHAVES		
37601	KF04272	18 x 25 x 6 cm	36	-	1
37602	KF04273	24 x 30 x 6 cm	54	-	1
37603	KF04274	28 x 37 x 6 cm	80	-	1
37604	KF04275	28 x 37 x 8 cm	140	-	1

Q-CONNECT®

AÇO

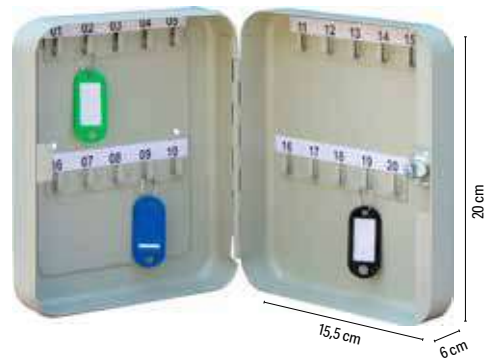

CÓD.	REF.		
900331	KF02605	-	1

ARMÁRIO PORTA CHAVES DE AÇO

Armário porta chaves. Fabricado em aço, para guardar de forma segura até 20 chaves. Inclui 1 kit para colocar o armário na parede e 1 conjunto de etiquetas. Medidas: 15,5 x 20 x 6 cm. 2 anos de garantia. **O armário.**

COFRES

Q-CONNECT®

10 LITROS

CÓD.	REF.		
62847	KF04390	-	1

COFRE

Cofre com combinação e bloqueio eletrônico. Fechadura de emergência de alta segurança e visor LCD. Com 2 jogos de código de combinação (código de usuário e código de emergência), bloqueio automático aos 3 minutos e aviso de bateria baixa. Furos para fixar à parede ou chão. Pilhas incluídas. Caixa de 2 mm de espessura e porta de 5 mm. Capacidade: 10 litros. Medidas: 31 x 20 x 20 cm. Peso: 9 kg. **O cofre.**



CAIXA DE SUGESTÕES

Yarchivo®
2000



CÓD.		
75217	-	1

CAIXA DE SUGESTÕES COM CHAVE

Caixa de sugestões com chave e com espaço personalizável na parte traseira. Fabricada em poliestireno transparente de grande resistência. Ideal para cartões de visita, moedas, bilhetes de rifa, formulários, etc. Inclui duas chaves. Espaço interior: 15,2 x 10,2 cm. Medidas da ranhura: 8,9 x 0,64 cm. Medidas da caixa: 155 x 110 x 205 mm. **A caixa.**

Yarchivo®
2000

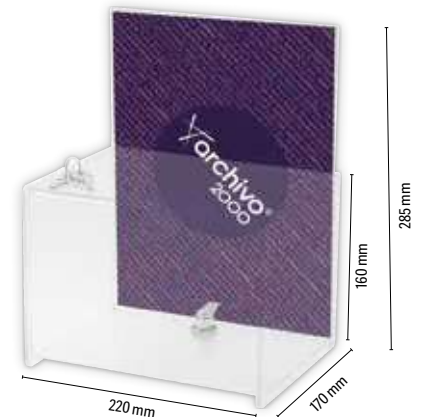

CÓD.		
71952	-	1

CAIXA DE SUGESTÕES COM CHAVE

Caixa de sugestões com chave e com espaço personalizável na parte traseira. Fabricada em poliestireno transparente de grande resistência. Ideal para cartões de visita ou notas. Fechadura de duas chaves. Medidas da ranhura: 10 x 95 mm. Medidas da caixa: 170 x 220 x 285 mm. **A caixa.**



easyCloth®
by PAPERFLOW

« Apenas um líder europeu oferece este tipo de design »

PAPERFLOW



easyDisplays®
by PAPERFLOW

MOBILIÁRIO

URNAS

archivo®
2000

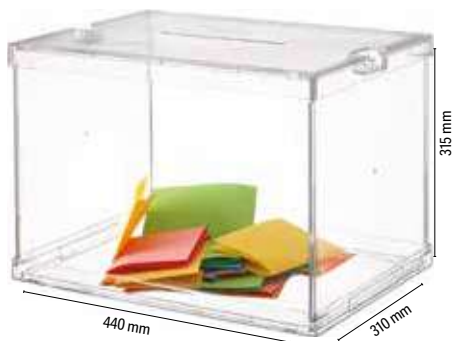

CÓD.
46718 - 1

URNA ELEITORAL

Modelo oficial. Dobrável. Inclui 2 fechos de segurança. Transparente. Medidas: 44 x 31,5 x 31 cm. Medidas da ranhura: 18 x 0,8 cm. **A urna.**

archivo®
2000

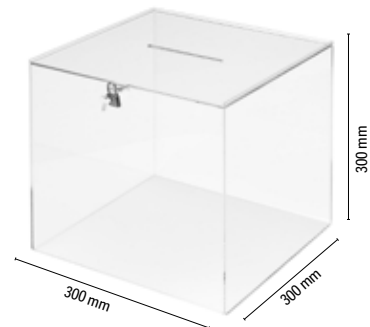

CÓD.
150363 - 1

URNA ELEITORAL

Urna fabricada em metacrilato com tampa resistente ao choque. Inclui cadeado com chave. Medidas: 30 x 30 x 30 cm. Medidas da ranhura: 11,8 x 0,85 cm. **A urna.**

EXPOSITORES

PAPERFLOW



12
PRATELEIRAS

CÓD.
36337 - 1

EXPOSITOR DE CHÃO MÓVEL

Expositor móvel de estrutura metálica e acabamentos em poliestireno e estantes transparentes. 4 prateleiras para documentos de formatos distintos: Din A4, A3, A5, postais, etc. Permite uma correta visibilidade dos documentos expostos e possui um identificador na parte superior. Peso máximo por prateleira: 4Kg. Tem 4 rodas giratórias. Medidas: 72 x 167,8 x 38,5 cm. Peso: 11,4 kg. **O expositor.**

PAPERFLOW

easyDisplays



15
PRATELEIRAS

CÓD.
34810 - 1

EXPOSITOR DE CHÃO MÓVEL

Fácil de movimentar graças às suas 4 rodas. De estrutura metálica com acabamento em plástico preto. Visão total de todos os documentos. 5 prateleiras. Medidas: 85,5 x 167,5 x 38,5 cm. Peso: 15 kg. **O expositor.**

PAPERFLOW



5
PRATELEIRAS

CÓD.
52806 - 1

EXPOSITOR DE CHÃO MÓVEL

Expositor móvel de estrutura plástica com reforços de metal, suportes e prateleiras de plástico. 5 estantes. Medidas 275 x 327 mm. Borda: 40 mm. Estantes giratórias: ângulos de 0°, 45°, 75°, ajustáveis cada 20 mm. 4 rodas giratórias. Medidas: 35 x 167,5 x 38,5 cm. Peso: 8 kg. **O expositor.**

Q-CONNECT®

CÓD.	REF.	FORMATO	MEDIDAS		
165786	KF16793	DIN A4	23,5 x 24 x 5,5 cm	-	1
165787	KF16794	DIN A5	17 x 17,7 x 4,1 cm	-	1

EXPOSITOR DE PAREDE PLÁSTICO

Expositor de metacrilato de grande resistência ideal para brochuras e outros documentos. Posição vertical. Um compartimento. A cor transparente cristal assegura uma apresentação atrativa e uma fácil localização do conteúdo. Com furos na parte de trás para facilitar a colocação na parede. **O expositor.**





A4

CÓD.	COMPARTIMENTOS	MEDIDAS		
37948	3	23,5 x 44,5 x 10,5 cm	-	1
37949	6	23,5 x 68,5 x 19 cm	-	1

EXPOSITOR DE PAREDE PLÁSTICO

Expositor com bandejas Din A4 vertical. A sua cor transparente assegura uma apresentação atrativa e uma fácil localização do conteúdo. **O expositor.**

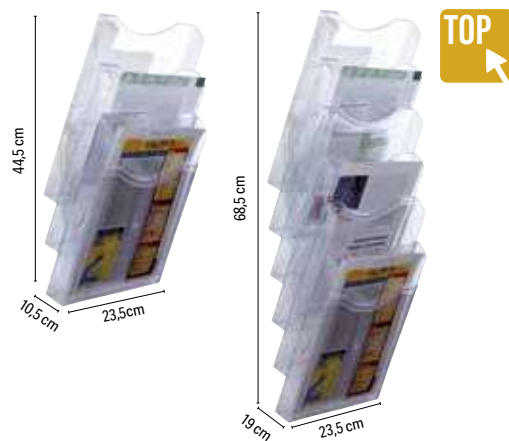

A4

CÓD.		
150364	-	1



EXPOSITOR DE PAREDE PLÁSTICO

Expositor fabricado em plástico transparente de grande resistência, ideal para brochuras, documentos, relatórios médicos, raios-x, etc. Posição horizontal. Um compartimento. Cor transparente assegura uma atrativa apresentação e uma fácil localização do conteúdo. Com kit para fixação à parede. Medidas: 36,5 x 18 x 8 cm. **O expositor.**



CÓD.		
37945	-	1



EXPOSITOR DE PAREDE PLÁSTICO

Expositor de metacrilato de grande resistência para folhetos e outros documentos. Posição vertical. Um compartimento. Cor transparente assegura uma atrativa apresentação e uma fácil localização do conteúdo. Com orifícios traseiros para facilitar a colocação na parede. Formato 1/3 Din A4. Medidas: 11,5 x 18 x 4,5 cm. **O expositor.**



NEW

CÓD.		
167230	-	1

EXPOSITOR DE PAREDE PLÁSTICO

Classificador de parede inteiramente em plástico para arquivar e expor documentos ordenados em 6 compartimentos. Possui um gancho de plástico retrátil para o fixar à parede ou para o colocar num gancho. Bolsos com porta-etiquetas para identificação (etiquetas incluídas). Medidas: 360 x 260 mm. **O expositor.**



CÓD.	FORMATO	COMPARTIMENTOS	MEDIDAS	COR		
① 36338	DIN A4	4	29 x 65 x 9,5 cm	● PRETO	-	1
② 76114	DIN A4	4	29 x 65 x 9,5 cm	○ BRANCO	-	1
③ 36340	DIN A5	5	22,8 x 65 x 9,5 cm	● PRETO	-	1

EXPOSITOR DE PAREDE PLÁSTICO

Expositor de parede com sistema Quick fit. Monobloco, feito de poliestireno de alto impacto. Prateleiras transparentes. **O expositor.**



A4

CÓD.		
57158	-	1

EXPOSITOR DE PAREDE PLÁSTICO

Expositor de parede com 3 bandejas para documentos até 24 x 32 cm. Lados em forma de U que permitem a colocação de documentos até Din A4. Pode fixar à parede separadamente ou unidas entre si. Kit de fixação incluído. O poliestireno é 100% reciclável. Medidas de um compartimento: 27 x 36,1 x 8,6 cm. **O expositor.**



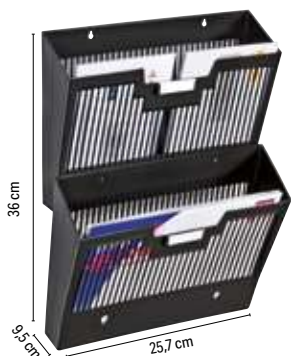

Fº

CÓD.	COR		
78572	● CINZA	-	1
78565	● PRETO	-	1

EXPOSITOR DE PAREDE PLÁSTICO

Expositor de rede de grande capacidade para documentos Din A4 e fôlio. Acoplável na vertical. Com porta etiquetas central. Abertura larga para fácil acesso. Equipado com um suporte de etiqueta central, para poder unir as cestas em grupos ou em separado. Fabricado em poliestireno reciclável de alto impacto. Cor preta. Medidas: 25,7 x 36 x 9,5 cm. **Opositor.**



CÓD.		
72218	-	1

EXPOSITOR DE PAREDE PLÁSTICO

Elegante expositor composto por 5 separadores móveis e transparentes. Cor branco e transparente. Aceita documentos grandes e de formatos superiores a 240 x 320 mm. O conjunto suporta grandes cargas de peso. Podem constituir vários módulos sobrepondo-os. Fornecido com kit de fixação. Medidas úteis do compartimento: 32,5 x 2,6 cm. Medidas: 35 x 58 x 12,2 cm. **Opositor.**

Q-CONNECT®



A4

CÓD.	REF.	COR		
39923	KF04726	● PRETO	-	1
39924	KF04727	● PRATA	-	1

EXPOSITOR DE PAREDE METÁLICO

Expositor com 5 separadores. Formato Din A4 vertical. Fabricado em material de rede. Medidas: 31,5 x 44 x 9,3 cm. **Opositor.**

Q-CONNECT®



CÓD.	REF.	MEDIDAS	FORMATO		
77877	KF04178	15 x 21,3 cm	DIN A5	-	1
77876	KF04177	21,3 x 30 cm	DIN A4	-	1

EXPOSITOR DE SECRETÁRIA

Com forma de L. Ideal para cartas de menu ou folhetos informativos. Fabricado em metacrilato. Abertura lateral. **Opositor.**

Q-CONNECT®



CÓD.	REF.	FORMATO		
39945	KF04184	DIN A5	-	1
39944	KF04185	DIN A4	-	1

EXPOSITORES DE SECRETÁRIA

Ideal para convenções ou expor informação como folhetos ou catálogos. Fabricado em metacrilato. **Opositor.**

Q-CONNECT®



CÓD.	REF.	FORMATO		
39935	KF04175	DIN A5	-	1
39934	KF04174	DIN A4	-	1

EXPOSITORES DE SECRETÁRIA

Com forma de T a 2 faces. Ideal para cartas de menus em restaurantes ou folhetos informativos. Fabricado em metacrilato. **Opositor.**



CINZEIROS

Q-CONNECT®

3
LITROS

CÓD.	REF.		
37600	KF04271	-	1

CINZEIRO DE PAREDE

Cinzeiro de parede com fechadura e duas chaves. Fabricado em aço. Tem um tabuleiro para recolher as pontas de cigarro. É vendido com os acessórios necessários para o pendurar na parede. Capacidade: 3 litros. Medidas: 24 x 30 x 9 cm. **O cinzeiro.**



Q-CONNECT®

12
LITROS

CÓD.	REF.		
36099	KF04229	-	1

CINZEIRO

Cinzeiro papelreira metálico, de forma cilíndrica, grelha para recolher as beatas e adornos cromados na parte superior. Cor preta. Capacidade: 12 litros. Medidas: Ø 25 x 61,5 cm. **O cinzeiro.**



QUALIDADE
PREÇO

sie

24
LITROS

CÓD.	COR		
23342	● CINZA METÁLICO	-	1
23332	● PRETO	-	1

CINZEIRO

Cinzeiro papelreira pintado em epoxy preto. Adorno na abertura retangular frontal. Capacidade de 24 litros. Medidas: 19 x 66 x 19 cm. **O cinzeiro.**



sie

24
LITROS

CÓD.			
23283	-	1	

CINZEIRO

Aço inoxidável. Cinzeiro em epoxy preto. Aro inferior em PVC. Capacidade 24 litros. Medidas: Ø 21,5 x 66 cm. **O cinzeiro.**

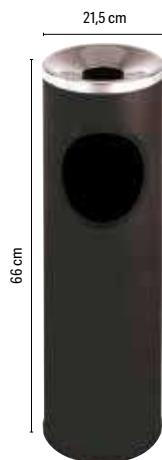

sie

CÓD.			
46736	-	1	

CINZEIRO METÁLICO

Cinzeiro metálico, de exterior, para encher com areia. Com possibilidade de aparafusar ao chão. Cor preta. Medidas: 30 x 77 x 24,5 cm. **O cinzeiro.**

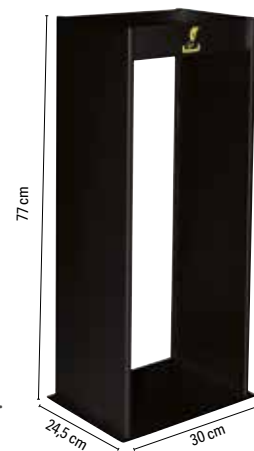

CESTOS DE PAPÉIS

Q-CONNECT®

13
LITROS

CORES OPACAS

CÓD.	REF.	COR		
156298	KF19032	● AZUL	-	1
156299	KF19033	● CINZA	-	1
156300	KF19034	● PRETO	-	1
156301	KF19035	● VERMELHO	-	1
169172	KF17154	● AMARELO PASTEL	-	1

CORES TRANSLÚCIDAS

CÓD.	REF.	COR		
156303	KF19037	● AZUL	-	1
156306	KF19040	● LARANJA	-	1
156304	KF19038	○ TRANSPARENTE	-	1



CESTO DE PAPÉIS EM PLÁSTICO

Cesto de papéis em plástico muito resistente. Capacidade: 13 litros. Medidas: Ø 21 x 29 cm. **O cesto.**



UNIDADE MÍNIMA DE VENDA



PERMITE ABERTURA DE EMBALAGEM



MEDIDAS: LARGURA X ALTURA X PROFUNDIDADE

MOBILIÁRIO

CESTOS DE PAPÉIS



13
LITROS

CORES OPACAS

CÓD.	REF.	COR		
166255	PJ02	CELESTE	-	1
166256	PJ03	LAVANDA	-	1
166257	PJ04	MENTA	-	1
166258	PJ05	ROSA	-	1



NEW

CESTO DE PAPÉIS EM PLÁSTICO

Cesto de papéis de plástico muito resistente com uma capacidade de 13 litros, disponível em cores opacas e translúcidas.. Medidas: ø 21 x 29 cm. **O cesto.**



15
LITROS

CÓD.	COR		
156077	AZUL	-	1
156076	CINZA	-	1
156075	PRETO	-	1



CESTO DE PAPÉIS EM PLÁSTICO

Cesto fabricado em polipropileno reciclado. Com asas integradas. Capacidade: 15 litros. Medidas: Ø 26,3 x 33,5 cm. **O cesto.**



18
LITROS

CÓD.	COR		
159818	AZUL	-	1
159819	PRETO	-	1



CESTO ANTIMICROBIANO

Cesto antimicrobiano Sanitized® empilhável de 18 litros de capacidade. Opaco. Possibilidade de incorporar um aro porta-sacos (não incluído). Fabricado em copolímero de polipropileno. Superfície mais higiénica e segura com proteção contra bactérias, germes, mofo e todos os tipos de fungos. Medidas: 29 x 31 cm. **O cesto.**



18
LITROS

CÓD.	COR		
165084	AZUL	-	1
165086	CINZA	-	1
157026	PRETO	-	1
167981	VERMELHO	-	1



CESTO DE PAPÉIS EM PLÁSTICO

Cesto de papéis sustentável com uma capacidade de 18 litros. Fabricado em polipropileno copolímero 100% reciclado e reciclável, certificado de acordo com a norma europeia EUCERPLAST que garante a origem e a proveniência. Material de alta qualidade, muito resistente a choques e riscos. Não se estilhaçam em caso de quebra. Medidas exteriores: 29 x 31 cm. **O cesto.**



18
LITROS

CÓD.		
167982	-	1



CESTO DE PAPÉIS EM PLÁSTICO

Cesto de papéis sustentável feito de poliestireno 100% reciclado e reciclável, certificado de acordo com a norma europeia EUCERPLAST que garante a origem e a proveniência. Grande capacidade de 18 litros. Alto brilho, alta qualidade e resistência. Cor preta. Medidas exteriores: 26 x 33,5 cm. **O cesto.**



18
LITROS

CÓD.	COR		
163454	AZUL	-	1
163453	BRANCO	-	1
163451	MALVA	-	1
163455	ROSA	-	1
163452	VERDE	-	1



CESTO DE PAPÉIS EM PLÁSTICO ECOGREEN

Cesto de papéis de 18 litros. Material muito resistente a choques e riscos. Medidas: Ø29 x 31 cm. **O cesto.**

CESTOS DE PAPÉIS

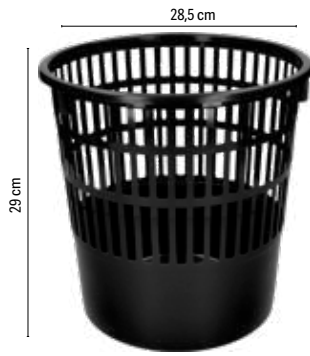

15 LITROS

CÓD.	REF.		
166254	PJ01	-	1

CESTO DE PAPÉIS EM PLÁSTICO ECOUSE

Cesto de papéis em grelha altamente resistente. Fabricada em plástico 100% reciclado. Capacidade de 15 litros. Amigo do ambiente. Cor preta. Medidas: Ø 28,5 x 29 cm. **O cesto.**

Q-CONNECT®



29 cm



15 LITROS

CÓD.	REF.	COR		
166341	KF03772	● VERMELHO	-	1
166342	KF03773	● VERDE	-	1

CESTO DE PAPÉIS EM PLÁSTICO

Cesto de papéis em grelha de poliestireno altamente resistente. Capacidade 15 litros. Medidas: Ø 28,5 x 29 cm. **O cesto.**



31,7 cm

16 LITROS

CÓD.		
57157	-	1

CESTO DE PAPÉIS EM PLÁSTICO

Cesto de papéis de polipropileno. Muito resistente, de rede. Capacidade: 16 litros. Medidas: Ø 30 x 31,7 cm. **O cesto.**

Q-CONNECT®



29 cm

15 LITROS

CÓD.	REF.	COR		
20344	KF15148	● AZUL	-	1
20342	KF15149	● PRETO	-	1

CESTO DE PAPÉIS EM PLÁSTICO

Cesto de rede muito resistente fabricado em poliestireno. Capacidade: 15 litros. Medidas: Ø 28,5 x 29 cm. **O cesto.**

Q-CONNECT®



CÓD.	REF.	CAPACIDADE	MEDIDAS		
36095	KF04225	6 l	Ø 21 x 32 cm	-	1
156149	KF11292	12 l	Ø 25 x 38 cm	-	1
156150	KF11293	20 l	Ø 29 x 43 cm	-	1

CESTO DE PAPÉIS METÁLICO COM PEDAL

Cesto fabricado em metal com acabamento espelhado. Com pedal para um maior conforto. **O cesto.**



CÓD.	CAPACIDADE	MEDIDAS		
155331	12 l	Ø 25 x 40 cm	-	1
155332	20 l	Ø 29,5 x 43,5 cm	-	1

CESTO DE PAPÉIS METÁLICO COM PEDAL

Cesto redondo de pedal. Fabricado com chapa laminada de aço inoxidável. Acabamento em brilho. Inclui balde interior de polipropileno preto. **O cesto.**

Q-CONNECT®



32,5 cm

12 LITROS

CÓD.	REF.		
29629	KF15147	-	1

CESTO DE PAPÉIS METÁLICO PERFURADO

Cesto de papéis metálico, de forma redonda. Aro inferior fabricado em PVC. Acabamento cromado. Perfurado. Capacidade 12 litros. Medidas: Ø 25 x 32,5 cm. **O cesto.**

MOBILIÁRIO

CESTOS DE PAPÉIS

sle

12
LITROS

CÓD.	REF.	COR	📦	📦
52777	-	-	1	-

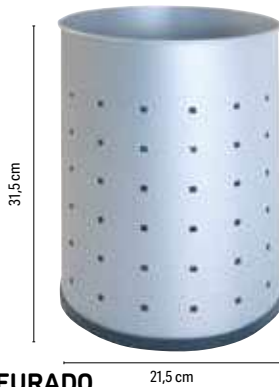

CESTO DE PAPÉIS METÁLICO PERFURADO

Cesto de papéis metálico perfurado com forma circular. Capacidade: 12 litros. Medidas: Ø 21,5 x 31,5 cm. **O cesto.**

Q-CONNECT®

8,3
LITROS

CÓD.	REF.	COR	📦	📦
29624	KF00869	● PRETO	-	1
29623	KF00848	● PRATA	-	1



CESTO DE PAPÉIS METÁLICO REDE

Cesto de papéis de rede metálica com forma circular. Capacidade: 8,3 litros. Medidas: 19 x 26 x Ø 23,5 cm. **O cesto.**

Q-CONNECT®

13
LITROS

CÓD.	REF.	COR	📦	📦
24224	KF00873	● PRETO	-	1
24225	KF00850	● PRATA	-	1



CESTO DE PAPÉIS METÁLICO REDE

Cesto de papéis de rede metálica com forma circular. Capacidade: 13 litros. Medidas: Ø 21 x 28 x Ø 26,5 cm. **O cesto.**

Q-CONNECT®

19
LITROS

CÓD.	REF.	COR	📦	📦
29616	KF00871	● PRETO	-	1
29615	KF00849	● PRATA	-	1



CESTO DE PAPÉIS METÁLICO REDE

Cesto de papéis de rede metálica com forma circular. Capacidade: 19 litros. Medidas: Ø 24 x 34,5 x Ø 29,5 cm. **O cesto.**

sle

12
LITROS

CÓD.	COR	📦	📦
23322	● CINZA	-	1
23318	● PRETO	-	1



CESTO DE PAPÉIS METÁLICO COM ASAS

Borracha em base metálica. Aro inferior de PVC em cor preta. Capacidade: 12 litros. Medidas: Ø 21 x 32 cm. **O cesto.**

sle

16
LITROS

CÓD.	📦	📦
23272	-	1



CESTO DE PAPÉIS METÁLICO COM ASAS

Borracha em base metálica. Aro inferior de PVC em cor preta. Capacidade: 16 litros. Medidas: Ø 25 x 32 cm. **O cesto.**

Q-CONNECT®

	CÓD.	REF.	MEDIDAS	CAPACIDADE	FORMA	PILHAS	📦	📦
1	156174	KF11307	25 x 38 cm	10 l	REDONDA	4 AAA	-	1
2	156175	KF11308	33 x 50 x 24 cm	30 l	RETANGULAR	4 AA	-	1
2	156176	KF11309	40 x 63 x 27 cm	60 l	RETANGULAR	6 AA	-	1
2	156177	KF11310	40 x 82 x 27 cm	80 l	RETANGULAR	6 AA	-	1

CESTO DE PAPÉIS METÁLICO COM TAMPA AUTOMÁTICA

Cesto fabricado em metal com acabamento espelhado. Com sistema de abertura automática que deteta os movimentos. Resistente, higiênico e seguro. Funciona com pilhas. Pilhas não incluídas. Ideal para escritórios e restaurantes. **O cesto.**



PAPERFLOW

60
LITROS

CÓD.	COR	USO		
150343	● AMARELO	PLÁSTICO E RECIPIENTES	-	1
150341	● AZUL	PAPEL E CARTÃO	-	1
150342	● PRETO	RESÍDUO ORGÂNICO	-	1

CESTO DE PLÁSTICO DE RECICLAGEM

Cesto de reciclagem em poliestireno de alta resistência. Ideal para a classificação de resíduos. Conteúdo facilmente identificável graças aos pictogramas. 2 sentidos de apresentação. Capacidade: 60 litros. Medidas: 36,3 x 76 x 26,3 cm. **O cesto.**



sie

52
LITROS

CÓD.		
46731	-	1

CESTO DE PAPÉIS BASCULANTE

Cesto de papéis metálico basculante. Ganchos interiores para saco. Base de PVC. Cor preta. Capacidade: 52 litros. Medidas: 32 x 65 x 25 cm. **O cesto.**



liderpapel

QUALIDADE
PREÇO

CÓD.	REF.		
164126	C001	-	1

CESTO DE CARTÃO RECICLADO ECOUSE

Cesto de grande capacidade feito de cartão com dupla espessura e grande resistência. 100% reciclado e reciclável. Montagem manual simples. Entrada dupla superior ou frontal. Capacidade: 70 litros. Medidas: 45 x 65 x 35 cm. **O cesto.**

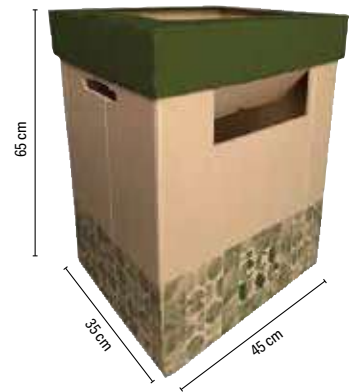

Fellowes

ECO

16
LITROS

CÓD.		
159943	-	1

CESTO DE CARTÃO PARA RECICLAGEM

Cesto de mesa feito de papelão 100% reciclado e reciclável. Certificado FSC. Montagem automática. Especialmente projetado para a fácil reciclagem de papel ou outros materiais. Entrada frontal e tampa superior articulada que permite ser levantada para colocar produtos maiores e esvaziar facilmente. Capacidade de 16 litros. Medidas: 24,8 x 22,3 x 31,4 cm. **O cesto.**

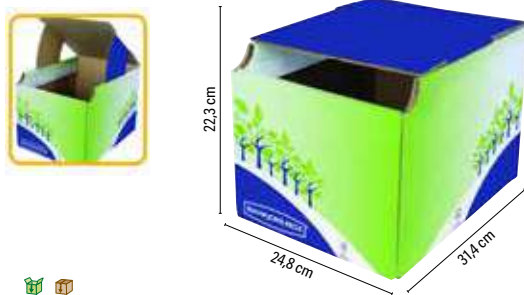

Fellowes

ECO

53/69
LITROS

CÓD.		
159944	-	1

CESTO DE CARTÃO PARA RECICLAGEM GRANDE CAPACIDADE

Cesto de grande capacidade feito de papelão 100% reciclado e reciclável com dupla espessura e alta resistência. Certificado FSC. Montagem manual simples. Entrada dupla disponível tanto no topo (com capacidade de 69 litros) quanto na frente (com capacidade de 53 litros). Medidas: 29 x 60 x 39,5 cm. **O cesto.**



sie

11
LITROS

CÓD.		
23643	-	1

CESTO DE PAPÉIS METÁLICO DE PAREDE

Cesto de papéis metálico de aço inoxidável. Com aberturas. Forma retangular. Capacidade: 11 litros. Cor cinza. Medidas: 32,5 x 28,5 x 12,5 cm. **O cesto.**

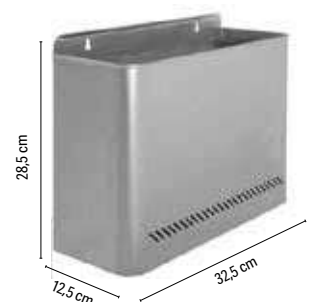

MOBILIÁRIO

CONTENTORES DE LIXO

Q-CONNECT®



45
LITROS

CÓD.	REF.		
72109	KF16550	-	1

CONTENTOR DE LIXO METÁLICO COM PEDAL

Fabricado em metal com 3 compartimentos e tampa plástica. Ideal para classificar o lixo e tornar mais fácil a reciclagem. Capacidade: 45 litros. Medidas: 60,5 x 48,5 x 34 cm. Peso: 6 kg. **O cesto.**

PlasticForte



	CÓD.	CAPACIDADE	MEDIDAS		
1	158564	18 l	33 x 40,5 x 28 cm	-	1
2	158565	27 l	38 x 45 x 32 cm	-	1
3	158566	50 l	41 x 63,5 x 36 cm	-	1

CONTENTOR DE LIXO PLÁSTICO COM PEDAL

Contentor de lixo com pedal. Design moderno e simples. Graças ao seu pedal, evita o contato com as mãos. É durável e resistente, feito de plástico fácil de limpar. Cor prata. **O cesto.**

Q-CONNECT®



QUALIDADE
PREÇO

	CÓD.	REF.	CAP.	MEDIDAS		
1	75175	KF16748	20 l	34 x 45 x 24 cm	-	1
2	75174	KF16747	40 l	41 x 61 x 28 cm	-	1
3	75173	KF16746	58 l	47 x 76 x 33 cm	-	1

CONTENTOR EM PLÁSTICO COM TAMPA

Com tampa de balanço. Fácil abertura para retirar o saco. 2 asas para facilitar o transporte. Fabricado em plástico resistente. Cor cinza. **O cesto.**

Q-CONNECT®



NEW

	CÓD.	REF.	COR	MEDIDAS	CAPACIDADE		
	166536	KF10064	● AMARELO	34 x 24 x 45 cm	20 l	-	1
	166537	KF10063	● AZUL	34 x 24 x 45 cm	20 l	-	1
	166538	KF10062	● AMARELO	47 x 33 x 76 cm	58 l	-	1
	166539	KF10061	● AZUL	47 x 33 x 76 cm	58 l	-	1

CONTENTOR EM PLÁSTICO COM TAMPA

Fabricado em plástico resistente. Tampa de balanço, com 2 asas para facilitar o transporte. Fácil abertura para retirar o saco. **O cesto.**

CONTENTORES DE LIXO

Q-CONNECT®



240
LITROS

CÓD. REF.
166540 KF10499 - 1

CONTENTOR EM PLÁSTICO COM TAMPA

Contentor de grande capacidade com abertura mediante tampa superior. Possui 2 rodas que tornam o seu transporte muito fácil. Capacidade 240 litros. Cor verde. Medidas: 61 x 104 x 62 cm. **O cesto.**

Q-CONNECT®

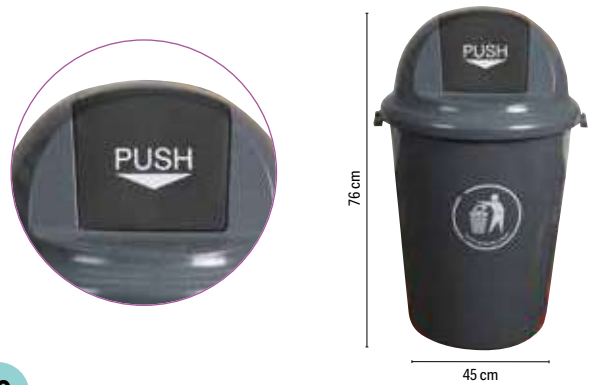

80
LITROS

CÓD. REF.
36133 KF04237 - 1

CONTENTOR EM PLÁSTICO COM TAMPA

Com tampa redonda. De cor cinza. Tampa giratória. Abertura fácil para retirar o saco. Capacidade: 80 litros. Medidas: Ø 45 x 76 cm. **O cesto.**

Q-CONNECT®

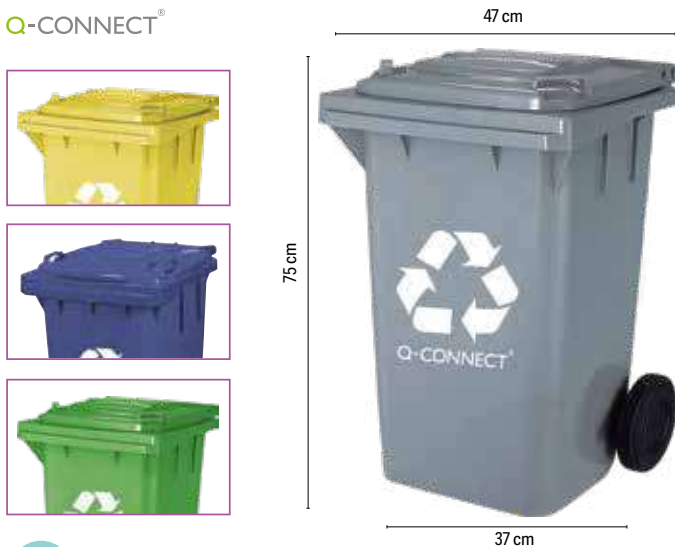

100
LITROS

CÓD.	REF.	COR	USO	MEDIDAS		
72482	KF16543	● AMARELO	PLÁSTICO E EMBALAGENS	37 x 75 x 47 cm	-	1
36130	KF04240	● AZUL	PAPEL E CARTÃO	51 x 80 x 52,5 cm	-	1
72484	KF16545	● CINZA	RESÍDUO ORGÂNICO	37 x 75 x 47 cm	-	1
72481	KF16542	● VERDE	VIDRO	37 x 75 x 47 cm	-	1

CONTENTOR EM PLÁSTICO COM TAMPA

Fabricado em plástico resistente. Com diferentes cores para facilitar a reciclagem. Com 2 rodas. Capacidade: 100 litros. **O cesto.**

Q-CONNECT®



240
LITROS

CÓD. REF. COR
36132 KF04242 ● AZUL - 1
156148 KF11291 ● CINZA - 1

CONTENTOR EM PLÁSTICO COM TAMPA

Contentor de grande capacidade, com abertura mediante tampa superior. Possui 2 rodas que tornam o seu transporte muito fácil. Fabricado em poliestireno de alta densidade. Capacidade de 240 litros. Medidas: 61 x 104 x 62 cm. **O cesto.**



CAIXAS DE ARMAZENAGEM



	CÓD.	MEDIDAS	CAPACIDADE		
1	57161	30,5 x 22,4 x 18,2 cm	6 l	-	1
2	57162	40,5 x 29,5 x 18,2 cm	12 l	-	1
3	75940	17 x 19 x 46 cm	20 l	-	1
4	57163	49,8 x 39,7 x 32,9 cm	40 l	-	1
5	57164	60 x 48,5 x 41,5 cm	75 l	-	1

CAIXA DE ARMAZENAGEM

Contentores de armazenamento. Clip de abertura da tampa em 2 lados para um fácil acesso ao conteúdo. 2 asas proporcionam um fechar seguro. Rodas para uma melhor mobilidade. Conteúdo não incluído. **A caixa.**

PlasticForte



	CÓD.	MEDIDAS	CAPACIDADE		
1	155911	62 x 45 x 47 cm	86 l	-	1
2	155909	80 x 60 x 33 cm	100 l	-	1
3	155910	74 x 54 x 48 cm	130 l	-	1

CAIXA DE ARMAZENAGEM

Caixa de plástico para armazenamento com rodas. Indicada especialmente para guardar calçado, roupa, lençóis, mantas ou qualquer produto têxtil. As suas rodas facilitam a mobilidade. A tampa com fechos de pressão ajuda a preservar e isolar as roupas. **A caixa.**

PlasticForte

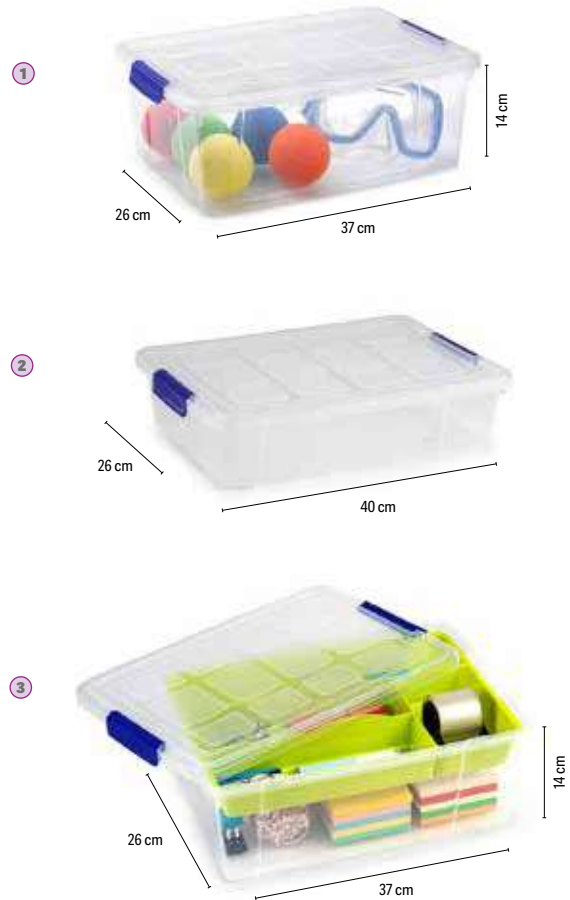

	CÓD.	MODELO	MEDIDAS	CAPACIDADE		
1	164544	COM TAMPA	37 x 14 x 26 cm	9 l	-	1
2	164545	COM TAMPA	40 x 8,5 x 26 cm	5 l	1	12
3	164546	COM TAMPA E BANDEJA	37 x 14 x 26 cm	9 l	-	4

CAIXA DE ARMAZENAGEM

Caixa de plástico transparente com tampa. **A caixa.**



PORTA GUARDA CHUVAS

archivo®
2000



Q-CONNECT®



32
LITROS

22,6
LITROS

CÓD.
43523 - 1

CÓD.	REF.	COR		
35517	KF00829	● PRETO	-	1
35516	KF00828	● PRATA	-	1

PORTA GUARDA CHUVAS DE PLÁSTICO COM ASAS

Porta guarda chuvas de plástico injetado. Cor preta opaco. Capacidade: 32 litros. Medidas: Ø 25,5 x 64 cm. **O porta guarda chuvas.**

PORTA GUARDA CHUVAS METÁLICO DE REDE

Porta guarda chuvas metálico perfurado. Capacidade 22,6 litros. Medidas: Ø 26,5 x 50 cm. **O porta guarda chuvas.**

sie

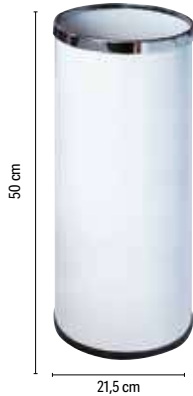

20
LITROS

CÓD.	COR		
23313	○ BRANCO	-	1
23316	● CINZA	-	1
23314	● PRETO	-	1

PORTA GUARDA CHUVAS METÁLICO

Porta guarda chuvas metálico com aros cromados. Capacidade 20 litros. Medidas: Ø 21,5 x 50 cm. **O porta guarda chuvas.**

sie



20
LITROS

CÓD.
52780 - 1

PORTA GUARDA CHUVAS METÁLICO

Porta guarda chuvas metálico de aço inoxidável perfurado. Aro inferior fabricado em PVC. Capacidade 20 litros. Medidas: Ø 21,5 x 50 cm. **O porta guarda chuvas.**

sie

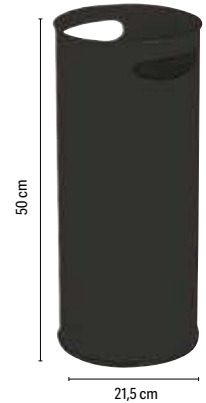

20
LITROS

CÓD.
23326 - 1

PORTA GUARDA CHUVAS METÁLICO COM ASAS

Porta guarda chuvas metálico com asas. Aro inferior fabricado em PVC. Cor preta. Capacidade 20 litros. Medidas: Ø 21,5 x 50 cm. **O porta guarda chuvas.**

sie



BOLSAS DE RECARGA
Pack de 500 uds.

CÓD.	MODELO		
155578	LONGO	-	1

CÓD.
155576 - 1

MÁQUINA EMBALADORA DE GUARDA CHUVAS

Máquina para embalar guarda chuvas. Fabricada em aço. Embala guarda chuvas curtos e longos em poucos segundos numa bolsa de plástico transparente. Capacidade para 500 bolsas curtas e 500 bolsas longas. Medidas: 25 x 74 x 35 cm. **A máquina.**



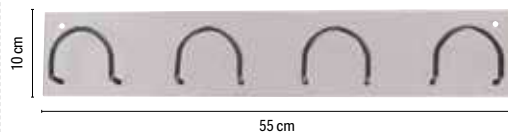
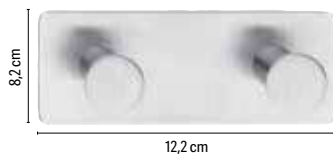
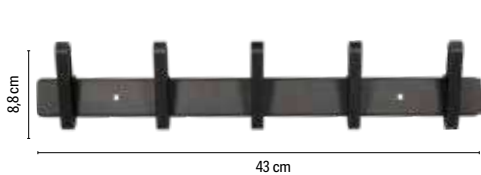

CÓD.
72128 - 1

CABIDE ADESIVO

Fabricado em aço inoxidável. Ganchos redondos. Resistente à água e a altas temperaturas. Aguenta peso até 6 kg por gancho. Grande alternativa aos furos, martelos e pregos. Ideais para a fixação de objetos na cozinha e casa de banho. Ganchos de 4 cm de largura. Medidas: 12,2 x 8,2 x 4 cm. **O cabide.**

CÓD.	COR	SUPORTES		
163699	● PRETO	5	-	1
163698	● PRATA	6	-	1

CABIDE DE PAREDE

Cabide de parede com suportes metálicos. Design moderno e de instalação fácil. Medidas: 43 x 8,8 x 5,5 cm. **O cabide.**

CÓD.	COR		
23263	○ BRANCO	-	1
23262	● PRETO	-	1

CABIDE METÁLICO DE PAREDE

Cabide de parede com 4 suportes metálicos de cor preta. Medidas: 55 x 10 x 5 cm. **O cabide.**

Q-CONNECT®



Q-CONNECT®



	CÓD.	REF.	MODELO	SUPORTES		
①	156785	KF17287	SIMPLES	5	-	1
②	156786	KF17288	SUPORTE GUARDA CHUVAS	6	-	1

CABIDE METÁLICO DE PÉ

Cabide metálico com detalhes em madeira. 5 suportes. Cor preta. Medidas: 28,5 x 177 cm. **O cabide.**

CÓD.	REF.	COR		
152881	KF17117	○ BRANCO	-	1
152880	KF17116	● PRETO	-	1
152882	KF17118	● VERMELHO	-	1

CABIDE METÁLICO DE PÉ

Cabide metálico muito estável com um design simples e moderno. Com 8 suportes. Medidas: 51 x 173 cm. **O cabide.**



CABIDES

sle



CÓD.
21937 - 1

CABIDE METÁLICO DE PÉ

Cabide metálico de pé, parte superior cromada, com 6 suportes redondos para proteger as peças de roupa. Medidas: Ø 38 x 177 cm. **O cabide.**

sle

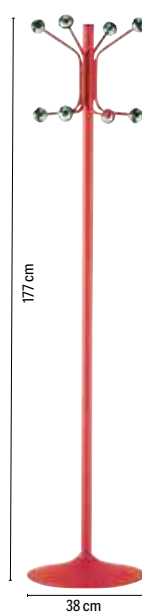

CÓD.	COR		
23664	● CINZA	-	1
23697	● PRETO	-	1
27689	● PRETO*	-	1
23666	● VERMELHO	-	1

*Dividido em duas peças.

CABIDE METÁLICO DE PÉ

Cabide metálico de pé, com 8 suportes redondos para proteger as peças de roupa. Medidas: Ø 36 x 177 cm. **O cabide.**

sle

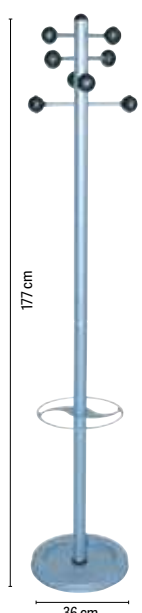

CÓD.
52779 - 1

CABIDE METÁLICO DE PÉ

Cabide metálico pintado, com 8 suportes e bengaleiro na parte inferior. Cor preta e prata. Medidas: Ø 36 x 177 cm. **O cabide.**

UNILUX

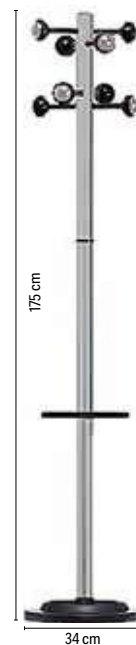

CÓD. COR
154391 ● CINZA - 1
154390 ● PRETO - 1

CABIDE METÁLICO DE PÉ

Cabide fabricado em aço. Com 8 suportes redondos para não danificar as roupas. A parte superior giratória permite um fácil acesso a todas as roupas. Também conta com porta guarda chuvas ajustável em altura com capacidade para 9 guarda chuvas. Base de 6 kg. Medidas: Ø 34 x 175 cm. Peso: 8,44 kg. **O cabide.**

UNILUX



CÓD.
154393 - 1

CABIDE METÁLICO DE PÉ

Cabide fabricado em aço e pintado com tinta epoxi acetinada. Com 6 suportes redondos que não danificam as roupas. Cada cabide possui um orifício para pendurar cabides e dois pequenos ganchos nas laterais para pendurar lenços e outros acessórios. A cabeça rotativa permite fácil acesso a todas as peças de vestuário. Tem também um suporte de guarda chuva ajustável em altura com capacidade para 9 guarda chuvas. Medidas: Ø 34 x 175 cm. Peso: 7,97 kg. **O cabide.**

PAPERFLOW

ECO

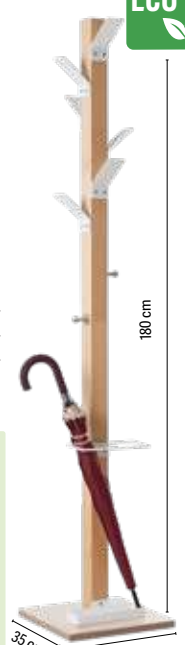

CÓD. COR
150345 ○ BRANCO - 1
150344 ● PRETO - 1

CABIDE MADEIRA DE PÉ

Cabide em madeira envernizada. A sua base garante estabilidade perfeita. Com 6 cabides superiores em poliestireno e 2 em aço cromado. Porta guarda chuvas na parte inferior. Medidas: Ø 35 x 180 x 35 cm. Peso: 5,9 kg. **O cabide.**

UNILUX

20 Kg

CÓD.
154394 - 1

CABIDE METÁLICO COM RODAS

Cabide com rodas para facilitar o seu deslocamento. Barra transversal é ajustável em altura e largura. Com capacidade para 40 cruzetas e 20 kg de peso. Cor preto/cromado. Medidas: 80 - 150 x 102 - 166 x 42 cm. Peso: 1,9 kg. **O cabide.**



sle

CÓD.
36284 - 1

CABIDE PORTÁTIL COM PÉS

Cabide de varão portátil com rodas. Pintado em epoxy. Com capacidade para 40 cruzetas. Medidas: 148 x 171 x 58 cm. **O cabide.**



MOBILIÁRIO

SUPERFÍCIES PROTETORAS

É NECESSÁRIA UMA SUPERFÍCIE PROTETORA?

- Sim! - Para proteger o chão do atrito da cadeira, uma vez que a sua fricção pode ser agressiva, causando arranhões e desgaste.
- Sim! - Porque cuida de si e da sua produtividade, facilitando a sua deslocação na cadeira e reduzindo a tensão nos seus músculos.

TAPETES DE CHÃO

Q-CONNECT®

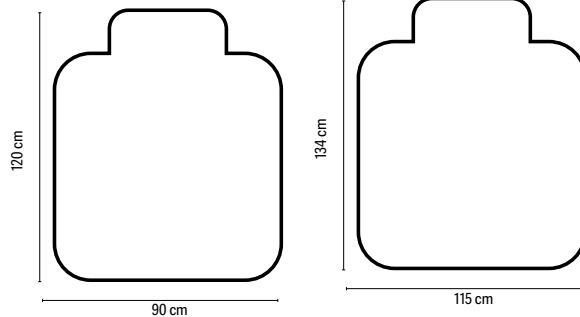
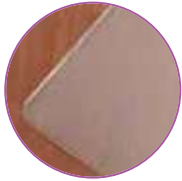

CÓD.	REF.	MEDIDAS		
32378	KF00191	90 x 120 cm	-	1
32379	KF00192	115 x 134 cm	-	1

TAPETE DE CHÃO

Superfície protetora para solos, fabricado em PVC. Resistente e cómodo de pisar, para proteger o desgaste que sofre o soalho, solo, devido à fricção das rodas da cadeira. Isola da humidade e do frio. Espessura: 2 mm. **O tapete.**

Q-CONNECT®

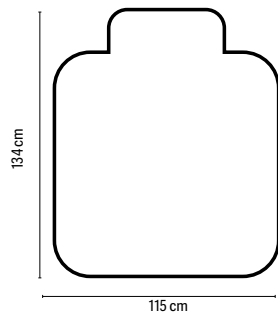

CÓD.	REF.		
32377	KF02256	-	1

TAPETE DE CHÃO

Superfície protetora de alcatifa, fabricado em PVC. Resistente e cómodo de pisar, para proteger do desgaste que sofre a alcatifa, com a fricção das rodas da cadeira. Isola da humidade e do frio. Espessura: 2,2 mm. Medidas: 115 x 134 cm. **O tapete.**

PAPERFLOW



CÓD.	MEDIDAS		
43542	90 x 60 cm	-	1
43543	150 x 90 cm	-	1

TAPETE ANTIPÓ POLIPROPILENO

Tapete fabricado 100 % polipropileno. Com forro antideslizante em vinil. Espessura: 5 mm. **O tapete.**

PAPERFLOW



CÓD.	MEDIDAS		
43544	90 x 60 cm	-	1
43545	150 x 90 cm	-	1

TAPETE ANTIPÓ POLIPROPILENO

Tapete fabricado 100 % polipropileno. Com forro antideslizante em vinil. Espessura: 8 mm. **O tapete.**

PAPERFLOW



CÓD.		
43547	-	1

TAPETE ANTIPÓ POLIEMIDA

Tapete com alcatifa composta de poliémida 100 %. Com forro antideslizante em vinil. Espessura: 7 mm. Lavável. Cor cinza. Medidas: 150 x 90 cm. **O tapete.**

CARROS DE CARGA



Q-CONNECT®



300 Kg

CÓD.
24965

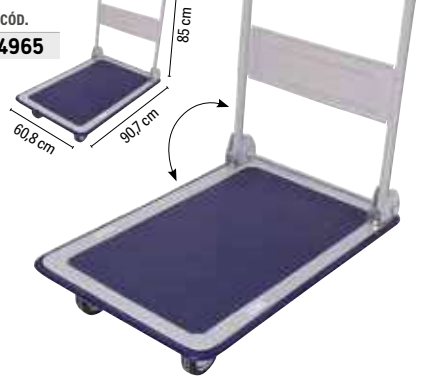

150 Kg

CÓD.
24696



CÓD.	MEDIDAS	CARGA MAX.	PESO		
24696	47,2 x 72,5 x 82 cm	150 kg	9,1 kg	-	1
24965	60,8 x 85 x 90,7 cm	300 kg	16,2 kg	-	1

CARRO DOBRÁVEL

Carro dobrável para transporte de carga. Com pega dobrável e 4 rodas. Plataforma de revestimento antideslizante. **O carro.**

Q-CONNECT®



90 Kg

CÓD.
25330

CARRO DE MÃO PARA CARGAS

Carro de alumínio dobrável. Com placa de aço que suporta um peso máximo de 90 kg. Com rodas de borracha. Fabricado conforme as rigorosas normas GS. Medidas: 41 x 70 x 40 x 39 cm. Peso: 6,8 kg. **O carro de mão.**

Q-CONNECT®

250 Kg

CÓD.
156483

CARRO DE MÃO PARA CARGAS

Carro de mão dobrável. Com rodas. Carga até 250 kg. Medidas: 64,5 x 122,5 x 66,5 cm. **O carro de mão.**



TAMBORETES

Q-CONNECT®

150 Kg

CÓD.	REF.	COR		
35640	KF00635	● AZUL	-	1
25381	KF00634	● CINZA	-	1
24640	KF00633	● PRETO	-	1

TAMBORETE COM RODAS RETRÁTEIS

Tamborete altamente resistente e firme. Fabricado em ABS. Com rodas de borracha retráteis, que faz com que seja muito fácil de transportar e firme ao mesmo tempo, ao permanecer fixo no chão. Com dois níveis. Suporta até 150 kg. Medidas: Ø 43,5 x 43 x Ø 28 cm. **O tamborete.**



ESCADAS

Q-CONNECT®

EN 131



150 Kg

CÓD. REF.
 159577 KF11141 - 1

ESCADA DE ALUMÍNIO

Escada fabricada em alumínio. 3 degraus. Suporta até 150 kg. EN-131. Medidas: 40 x 126 x 59 cm. **A escada.**

Q-CONNECT®

EN 131



150 Kg

CÓD. REF.
 31967 KF00315 - 1

ESCADA DE ALUMÍNIO

Fabricada com materiais de alta fiabilidade e cumprindo as normas EN 131 e GS. Peso máximo: 150 kg. Medidas: 43 x 149 x 72 cm. Peso: 3,20 kg. 4 degraus. **A escada.**

Q-CONNECT®

EN 131



150 Kg

CÓD. REF.
 31968 KF00316 - 1

ESCADA DE ALUMÍNIO

Fabricada com materiais de alta fiabilidade e cumprindo as normas UNE EN 131 e GS. Peso máximo suportado: 150 kg. Medidas: 45 x 172 x 85 cm. Peso: 3,80 kg. 5 degraus. **A escada.**

Q-CONNECT®



EN 131



150 Kg

CÓD. REF.
 31969 KF00317 - 1

ESCADA DE ALUMÍNIO

Fabricada com materiais de alta fiabilidade cumpre a norma UNE EN 131 e GS. Peso máximo suportável: 150 kg. Medidas: 48 x 193 x 99 cm. Peso: 4,20 kg. 6 degraus. **A escada.**

ALTIPESA

EN 131



150 Kg

CÓD.
 155934 - 1

ESCADA MÓVEL COM PLATAFORMA

Escada industrial de alumínio de extrusão com 6 degraus. Degraus de 8 cm com relevos parafusados antiderrapantes. Altura entre degraus de 25 cm. Plataforma de trabalho 45x45 cm, base e guardacostas 95 cm em alumínio. Corrimão em ambos os lados a partir de 1 m de altura da plataforma. 4 rodas rotativas com freio: duas dianteiras $\varnothing 7,5$ cm e duas traseiras $\varnothing 12,5$ cm. Tampas grandes de PVC antiderrapante. Suporta até 150 kg. Altura da plataforma: 140 cm. Altura em tesoura: 340 cm. Comprimento inferior dianteiro: 105 cm. Comprimento frontal superior: 73 cm. Peso 22 kg. **A escada.**

SOB PEDIDO
15 DIAS

EN 131



150 Kg

CÓD.
 159578 - 1

ESCADA TELESCÓPICA

Escada telescópica de alumínio com 4 + 4 degraus com relevos antiderrapantes. Cumpre a norma EN131-4. Tampas de PVC antiderrapantes. Dobradiças de aço com sistema de bloqueio. Sistema telescópico de posicionamento de alumínio de fundição. Suporta até 150 kg. **A escada.**